

# DENON

***PROFESSIONAL***

## DN-300Z

User Guide	English ( 3 – 20 )
Guía del usuario	Español ( 21 – 38 )
Guide d'utilisation	Français ( 39 – 56 )
Guida per l'uso	Italiano ( 57 – 74 )
Benutzerhandbuch	Deutsch ( 75 – 92 )
Appendix	English ( 93 – 95 )



# User Guide (English)

## Introduction

### Box Contents

DN-300Z	Bluetooth™ Antenna
Power Cable	Remote Control
FM Indoor Antenna	User Guide
AM Loop Antenna	Safety and Warranty Manual

### Support

For the latest information about this product (system requirements, compatibility information, etc.) and product registration, visit **denonpro.com**.

## Safety Instructions

Please also see the included *Safety and Warranty Manual* for more information.

**Before turning the power on:** Make sure all connections are secure and correct and that there are no problems with the connection cables.

Power is supplied to some of the circuitry even when the unit is powered off. When the unit will not be used for long periods of time, disconnect the power cable from the power outlet.

**Proper ventilation:** If the unit is left in a room which is not properly ventilated or is full of smoke from cigarettes, dust, etc. for long periods of time, the surface of the optical pickup may get dirty, causing incorrect operation.

**About condensation:** If there is a major difference in temperature between the inside of the unit and the surroundings, condensation may form inside the unit, causing the unit not to operate properly. If this happens, let the unit sit for an hour or two while powered off, and wait until there is little difference in temperature before using the unit.

**Cautions on using mobile phones:** Using a mobile phone near this unit may cause noise. If this occurs, move the mobile phone away from this unit when it is in use.

**Moving the unit:** Before moving the unit, turn off its power and disconnect the power cable from the power outlet. Next, disconnect its connection cables from other devices before moving it.

**About care:** Wipe the cabinet and control panel clean with a soft cloth.  
Follow the instructions when using a chemical cleaner.  
Do not use benzene, paint thinner, insecticide, or other organic solvents to clean the unit. These materials can cause material changes and discoloration.

**Rackmount warnings:** EIA standard 19-inch (48.3cm) rack  
(required rack specifications for mounting the unit in a rack) 1U-size installation compatible rack  
Rack that has a guide rail or shelf board that can support this device

**Rack installation:** This product will work normally when the player unit is mounted within 10° off the vertical plane at the front panel. If the unit is tilted excessively, the disc may not load or unload properly. (See image.)

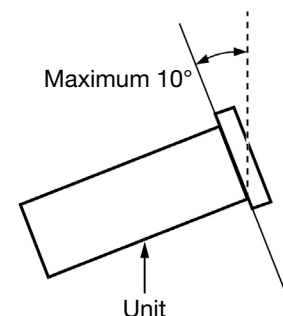

## Features

### Front Panel

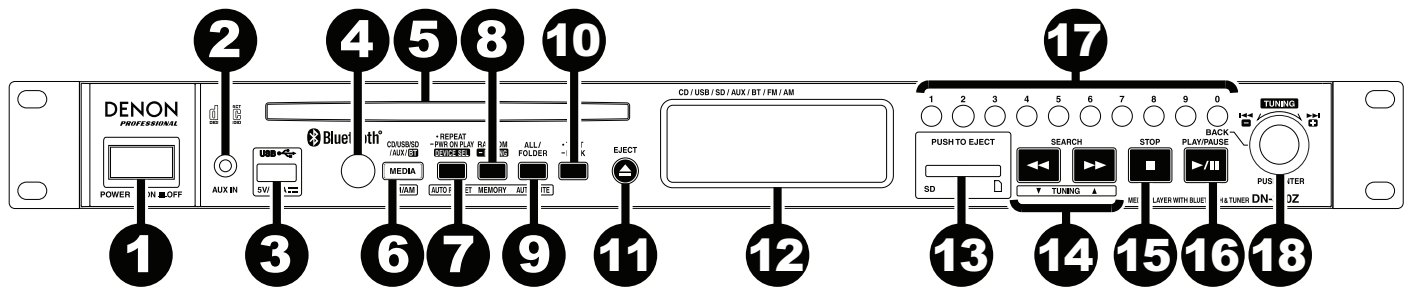





- 1. Power Button:** Press this button to turn the unit on or off. Make sure the **AC In** is properly connected to a power outlet. Do not turn the unit off during media playback—doing so could damage your media.
- 2. Aux In:** Connect an optional device to this input using a 1/8" (6.35mm) TRS cable. See [Operation > Playing Audio from an External Device](#) for more information.
- 3. USB Port:** Connect a mass-storage-class USB device to this port. See [Operation > Playing Audio Files](#) for more information.
- 4. Remote Sensor:** Point the remote control at this sensor when operating it. See [Remote Control > Operating Range](#) for more information.
- 5. CD Slot:** Insert a CD into this slot. See [Operation > Playing Audio CDs](#) or [Playing Audio Files](#) for more information.
- 6. Media Button:** Press this to enter Media Selection screen. See [Operation > Selecting Media Playback Mode](#) for more information.
- 7. Repeat Button:** In CD, USB, or SD Mode, press this button to switch between Repeat Playback modes: **Repeat One**, **Repeat All**, and **Repeat Off**. See [Operation > Playing Audio CDs](#) or [Playing Audio Files](#) for more information.  
**Auto Preset Button:** In FM/AM Mode, press this button to automatically scan available radio stations and register them to the preset memory. See [Operation > Using the Radio](#) for more information.  
**Device Select Button:** In Bluetooth Mode, press this button to select a Bluetooth device from a list of devices that have been previously paired to the unit. See [Operation > Playing Audio from a Bluetooth Device](#) for more information.  
**Power-On Play Button:** Press and hold this button to turn Power-On Play on or off. See [Operation > Additional Functions > Power-On Play](#) for more information.
- 8. Random Button:** In CD, USB, or SD Mode, press this button to turn Random Playback on or off. See [Operation > Playing Audio CDs](#) or [Playing Audio Files](#) for more information.  
**Memory Button:** In FM/AM Mode, press this button to enter Preset Memory Registration Mode. After that, press a number button (0–9) to register the current station to that preset memory number. Press and hold this button to erase the station stored to the current preset memory number. See [Operation > Using the Radio](#) for more information.  
**Pairing Button:** In Bluetooth Mode, press and hold this button to let the unit pair to a nearby Bluetooth device. See [Operation > Playing Audio from a Bluetooth Device](#) for more information.
- 9. All/Folder Button:** In CD, USB, or SD Mode, press this button to switch between Folder View and All View. See [Operation > Playing Audio Files](#) for more information.  
**Auto Mute Button:** In FM/AM Mode, press this button to turn Auto Mute on or off. See [Operation > Using the Radio](#) for more information.
- 10. Text Button:** In CD, USB or SD Mode, press this button to switch the display between the file name and other text information. See [Operation > Playing Audio Files](#) for more information.  
**Lock Button:** Press and hold this button to turn Panel Lock on and off. See [Operation > Additional Functions > Panel Lock](#) for more information.

11. **Eject Button:** Press this to eject the CD in the CD slot.
12. **Display:** This screen indicates the unit's current operation. See [Display](#) for more information.
13. **SD Card Slot:** Insert an SD/SDHC card into this slot. See [Operation > Playing Audio Files](#) for more information.
14. **Search Buttons:** In CD, USB, or SD Mode, press and hold one of these buttons to rewind/fast-forward. Initially, the track will rewind/fast-forward at **5** times the normal playback speed. After holding the button for more than 1 second, the track will rewind/fast-forward at **30** times the normal playback speed.  
  
In Bluetooth Mode with a device compatible with AVRCP, press and hold one of these buttons to rewind/fast-forward.  
  
**Tuning Buttons:** In FM/AM Mode, press one of these buttons to increase or decrease the frequency one step at a time. Press and hold the button for more than 1 second to jump to the previous or next station with clear reception.
15. **Stop Button:** Press this button to stop playback.
16. **Play/Pause Button:** Press this button to start, resume, or pause playback.
17. **Number Buttons (0–9):** In CD Mode, Press one of these buttons to directly select a track to play. If the track number is two digits, press the buttons in succession (e.g., **1** then **2** for Track 12). See [Operation > Playing Audio CDs](#) for more information.  
  
In FM/AM Mode, press one of these buttons to directly select a station stored to preset number. If the preset number is two digits, press the buttons in succession (e.g., **1** then **2** for Preset 12). See [Operation > Using the Radio](#) for more information.  
  
**Back Button:** When in CD, USB, or SD Mode and in Folder View, press the last **0** Number Button (labeled **Back**) to move up one folder level. See [Operation > Playing Audio Files](#) for more information.
18. **Jog Dial:** Turn this dial to browse the options shown in the display (e.g., media types in the Media Selection screen, files/folders in CD, USB, or SD Mode, etc.). Press this dial to confirm a selection.  
  
In Bluetooth Mode with a device compatible with AVRCP, turn this dial to select tracks.





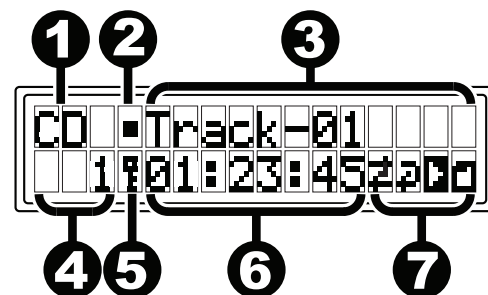

## Display

1. **Media Type:** This is the currently selected media: **CD, USB, SD, AUX, BT, FM, or AM**. See [Operation > Selecting Media Playback Mode](#) for more information.
2. **Playback Operation Icon:** This shows various symbols to indicate the current playback status:
 

 Playing	 Rewinding
 Paused	 Fast-Forwarding
 Stopped	
3. **Information:** This shows extra information about the media being played or the current station.
4. **Track/File Number:** This is the number of the track or file.  
  
**Preset Number:** In FM/AM Mode, if the current station is registered to the preset memory, this is the preset number. See [Operation > Using the Radio](#) for more information.
5. **Panel Lock:** When Panel Lock is on, a key symbol appears here. See [Operation > Additional Functions > Panel Lock](#) for more information.
6. **Time:** In CD, USB, and SD Mode, this is how much time has elapsed or is remaining, shown as **hh:mm:ss** (hours, minutes, and seconds). See [Operation > Playing Audio CDs](#) or [Playing Audio Files](#) for more information.  
  
**Frequency:** In FM/AM Mode, this displays the frequency of the current station. See [Operation > Using the Radio](#) for more information.



7. **Function Icons:** This shows various symbols to indicate these current functions:

-  Random Playback (see [Operation > Playing Audio CDs](#) or [Playing Audio Files](#) for more information)
-  Repeat One (see [Operation > Playing Audio CDs](#) or [Playing Audio Files](#) for more information)
-  Repeat All (see [Operation > Playing Audio CDs](#) or [Playing Audio Files](#) for more information)
-  All View (see [Operation > Playing Audio Files](#) for more information)
-  Folder View (see [Operation > Playing Audio Files](#) for more information)
-  Auto Mute (see [Operation > Using the Radio](#) for more information)
-  Power-On Play (see [Operation > Additional Functions > Power-On Play](#) for more information)

## Rear Panel

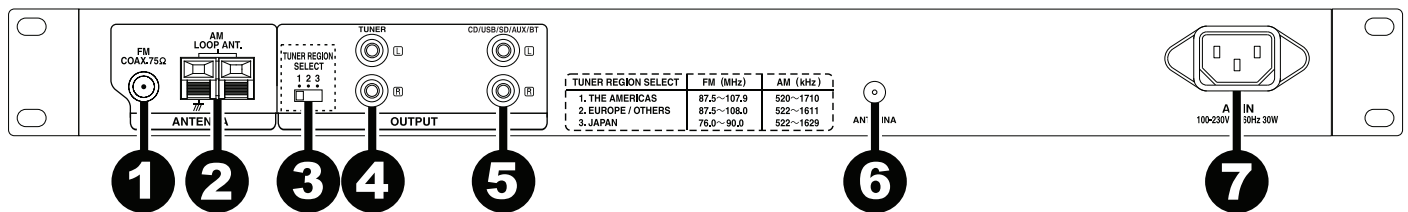

1. **FM Antenna Terminal:** Connect the included FM antenna to this terminal.
2. **AM Antenna Terminals:** Connect the included AM loop antenna to this terminal. See [Setup / Connection Diagram](#) for more information.
3. **Tuner Region Select Switch:** Set this switch according to the area where you live: **1** (North and South America), **2** (Europe and Asia Pacific region), or **3** (Japan).
 

**Note:** If the unit is powered on, turn its power off and on again after changing this setting. When the unit powers on again, it will be set for the selected area.
4. **Tuner Outputs (unbalanced):** These outputs send the FM/AM audio signal. Use RCA cables to connect these outputs to external speakers, sound system, etc. See [Setup / Connection Diagram](#) for more information.
5. **CD/USB/SD/AUX/BT Outputs (unbalanced):** These outputs send the audio signals from a CD, USB device (mass storage class), SD card, device connected to the Aux In, and connected Bluetooth device. Use RCA cables to connect these outputs to external speakers, sound system, etc. See [Setup / Connection Diagram](#) for more information.
6. **Bluetooth Antenna Terminal:** Connect the included Bluetooth antenna to this terminal. The antenna receives and transmits the Bluetooth signal from and to your Bluetooth device, if it is within range.
7. **AC In:** Use the included power cable to connect this input to a power outlet. See [Setup / Connection Diagram](#) for more information.

## Remote Control

- 1. CD/USB/SD/AUX/BT:** Press this button to cycle through CD, USB, SD, Aux, or Bluetooth modes. See [Operation > Selecting Media Playback Mode](#) for more information.
- 2. FM/AM:** Press this button to switch between FM and AM modes. See [Operation > Selecting Media Playback Mode](#) for more information.
- 3. Time Button:** In CD, USB, or SD Mode, press this button to switch the Time Mode in the **display**. See [Operation > Playing Audio CDs](#) or [Playing Audio Files](#) for more information.
- 4. Eject Button:** Press this to eject the CD in the **CD Slot**.
- 5. Skip Buttons:** In CD, USB, or SD Mode, press one of these buttons to move to the previous or next track. See [Operation > Playing Audio CDs](#) or [Playing Audio Files](#) for more information.

In FM/AM Mode, press one of these buttons to select the previous or next station stored to preset number. See [Operation > Using the Radio](#) for more information.

In Bluetooth Mode with a device compatible with AVRCP, press one of these buttons to select the previous or next track.

- 6. Play/Pause Button:** Press this button to start, resume, or pause playback.
- 7. All/Folder Button:** In CD, USB, or SD Mode, press this button to switch between Folder View and All View. See [Operation > Playing Audio Files](#) for more information.
- 8. Search Buttons:** In CD, USB, or SD Mode, press and hold one of these buttons to rewind/fast-forward. Initially, the track will rewind/fast-forward at **5** times the normal playback speed. After holding the button for more than 1 second, the track will rewind/fast-forward at **30** times the normal playback speed.

In Bluetooth Mode with a device compatible with AVRCP, press and hold one of these buttons to rewind/fast-forward.

**Tuning Buttons:** In FM/AM Mode, press one of these buttons to increase or decrease the frequency one step at a time. Press and hold the button for more than 1 second to jump to the previous or next station with clear reception.

- 9. Stop Button:** Press this button to stop playback.
- 10. Auto Preset Button:** In FM/AM Mode, press this button to automatically scan available radio stations and register them to the preset memory. See [Operation > Using the Radio](#) for more information.
- 11. Number Buttons (0–9):** In CD Mode, Press one of these buttons to directly select a track to play. If the track number is two digits, press the buttons in succession (e.g., **1** then **2** for Track 12). See [Operation > Playing Audio CDs](#) for more information.

In FM/AM Mode, press one of these buttons to directly select a station stored to preset number. If the preset number is two digits, press the buttons in succession (e.g., **1** then **2** for Preset 12). See [Operation > Using the Radio](#) for more information.

**Cursor Buttons:** When in CD, USB, or SD Mode, use these buttons to navigate through the files and folders. See [Operation > Playing Audio Files](#) for more information.

- 12. Memory Button:** In FM/AM Mode, press this button to enter Preset Memory Registration Mode. After that, press a number button (**0–9**) to register the current station to that preset memory number. Press and hold this button to erase the station stored to the current preset memory number. See [Operation > Using the Radio](#) for more information.
- 13. Auto Mute Button:** In FM/AM Mode, press this button to turn Auto Mute on or off. See [Operation > Using the Radio](#) for more information.
- 14. Text Button:** In CD, USB or SD Mode, press this button to switch the display between the file name and other text information. See [Operation > Playing Audio Files](#) for more information.

**Lock Button:** Press and hold this button to turn Panel Lock on and off. See [Operation > Additional Functions > Panel Lock](#) for more information.

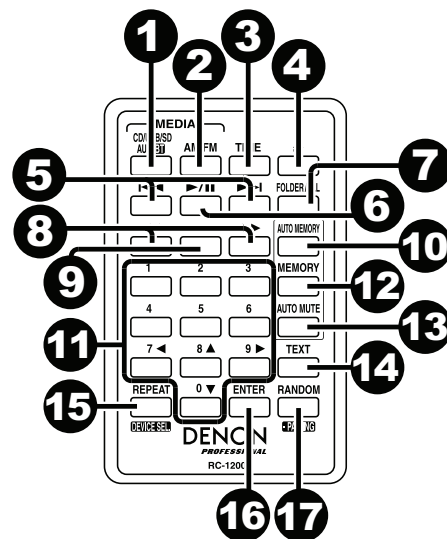

15. **Repeat Button:** In CD, USB, or SD Mode, press this button to switch between Repeat Playback modes: **Repeat One**, **Repeat All**, and **Repeat Off**. See [Operation > Playing Audio CDs](#) or [Playing Audio Files](#) for more information.

**Power-On Play Button:** Press and hold this button to turn Power-On Play on or off. See [Operation > Additional Functions > Power-On Play](#) for more information.

16. **Enter Button:** Press this button to confirm a selection.

17. **Random Button:** In CD, USB, or SD Mode, press this button to turn Random Playback on or off. See [Operation > Playing Audio CDs](#) or [Playing Audio Files](#) for more information.

**Pairing Button:** In Bluetooth Mode, press and hold this button to let the unit pair to a nearby Bluetooth device. See [Operation > Playing Audio from a Bluetooth Device](#) for more information.

## Battery Usage

**Important:** Before using the remote control for the first time, pull the insulation sheet out from the battery compartment (see image).

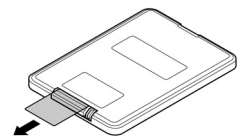

**To replace the battery** (see image):

1. On the back of the remote control, push the small tab toward the larger one, and pull out the battery case.
2. Pull out the old lithium battery from the battery case and insert a new one. Place the battery so that the positive (+) side faces upward.
3. Replace the battery case in its original position.

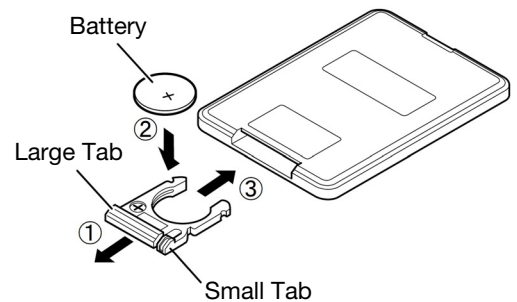

**Important:** Misuse of the lithium battery can result in heat build-up, ignition, or rupture. Bear in mind the following points when using or replacing batteries:

- The supplied battery is for testing the functionality of the remote controller.
- Use a **CR2025** lithium battery.
- Never recharge the battery. Do not handle the battery roughly or disassemble the battery.
- When replacing the battery, place it with its polarities (+ and -) facing the correct directions.
- Do not leave the battery in a place subject to high temperature or direct sunlight.
- Keep the battery in a place beyond the reach of infants or children. If a battery is swallowed, consult a physician **immediately**.
- If electrolyte has leaked, discard the battery immediately. Be careful when handling it as the electrolyte can burn your skin or clothes. If the electrolyte touches your skin or clothes, immediately wash with tap water and consult a physician.
- Before discarding a battery, insulate it with tape, etc. and dispose of it in a place without fire, by following the directions or regulations laid down by the local authorities in the area of its disposal.

## Operating Range

Point the remote control unit at the remote sensor when operating it.

**Note:** If the remote control sensor is exposed to direct sunlight, strong artificial light (like from an inverter-type fluorescent lamp), or infrared light, the unit or remote control may not function properly.

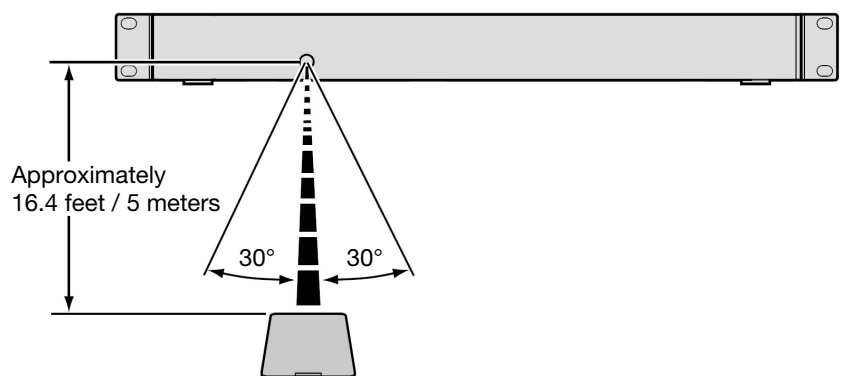



## Setup / Connection Diagram

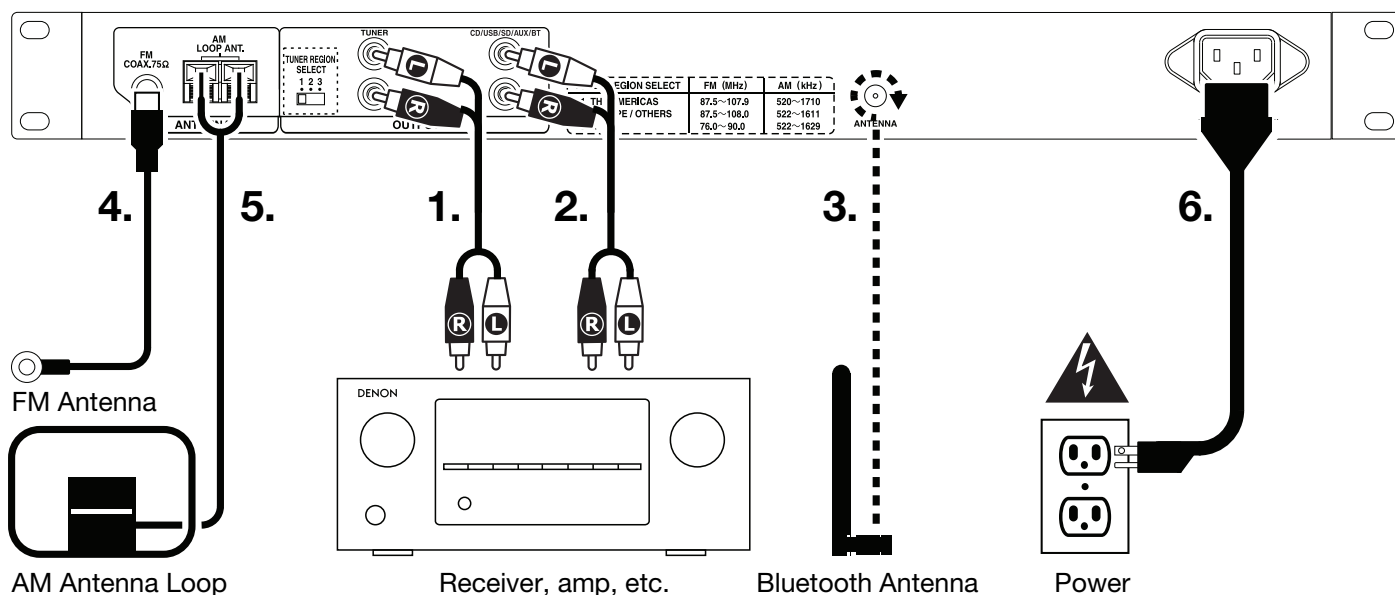

Items not listed under the **Box Contents** are sold separately.

**Important:** Connect all cables securely and properly (with stereo cables: left with left, right with right), and do not bundle them with the power cable.

- Use a stereo RCA cable to connect the **Tuner Outputs** (unbalanced) to the analog inputs of your external receiver, amp, etc. Make sure the **Tuner Region Select Switch** is set to the number for your location: **1** (North and South America, **2** (Europe and Asia Pacific region), or **3** (Japan).

**Note:** If the unit's power is on, turn the power off and on again. If the unit is powered on, turn its power off and on again after changing this setting. When the unit powers on again, it will be set for the selected area.

- Use a stereo RCA cable to connect the **CD/USB/SD/AUX/BT Outputs** (unbalanced) to the analog inputs of your external receiver, amp, etc.
- Connect the included Bluetooth antenna to the **Bluetooth Antenna Terminal**.
- Connect the included FM antenna to the **FM Antenna Terminals**.
- Connect the included AM antenna loop to the **AM Antenna Terminals**. Make sure the AM loop antenna lead terminals do not touch metal parts of the panel. (Even if you use an external AM antenna, do not disconnect the AM loop antenna.)

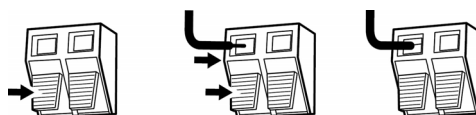

If you want to hang the AM antenna loop on a wall, use a nail or tack to attach it (unassembled) to the wall.

If you want to stand the AM antenna loop on a flat surface, assemble it (see images below):

- Put the stand section through the bottom of the loop antenna from the rear and bend it forward.
- Insert the projecting part into the square hole in the stand.

- After completing all the connections, use the included power cable to connect the **AC In** to a power outlet.

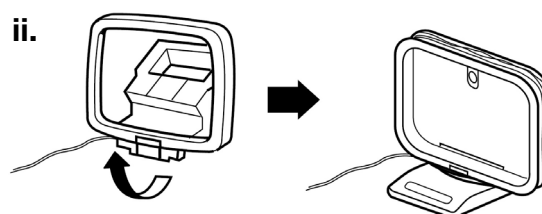
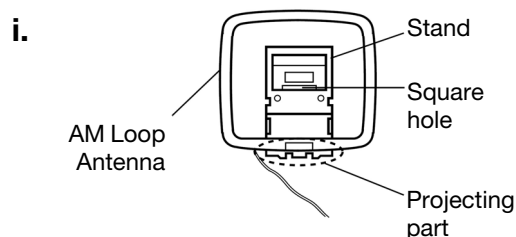

## Operation

### Selecting the Media Playback Mode

To select what kind of media you want to play:

1. When the unit is stopped or paused, press the **Media Button**.
2. To cycle through the available options, turn the **Jog Dial** or press the **Media Button** on the unit. If you are using the remote control, press the **CD/USB/SD/Aux** or **FM/AM** buttons.
  - **CD** or **CDR**: audio CD (**CD**) or CD with audio files (**CDR**) (see [Playing Audio CDs](#) and [Playing Audio Files](#))
  - **USB**: USB device (mass storage class) (see [Playing Audio Files](#))
  - **SD**: SD or SDHC card (see [Playing Audio Files](#))
  - **AUX**: device connected to **Aux In** (see [Playing Audio from an External Device](#))
  - **BT**: Bluetooth device (see [Playing Audio from a Bluetooth Device](#))
  - **FM**: FM radio broadcast (see [Using the Radio](#))
  - **AM**: AM radio broadcast (see [Using the Radio](#))
3. To confirm your choice, press the **Jog Dial** on the unit, or press the **Enter Button** on the remote control.

**Important:** The DN-300Z will remember this setting even if you power off the unit. The exception is if you have selected **USB** or **SD**: if you power off the unit and then remove the USB device or SD card, the unit will automatically select **CD** as the media when you power it on again.

### Playing Audio CDs

To play audio CDs:

1. If the unit is off, press the **Power Button** to power it on.

**Important:** Do not insert a CD when the power is off. Doing so may damage the unit.
2. Insert a CD into the **CD Slot**. (Hold the edges of the CD without touching the recorded surface. Be careful not to trap your fingers when the disc is drawn into the unit.)

**Important:** This unit can play finalized discs only. (Finalization is the process that makes recorded CD-R discs playable on compatible players.)
3. Select **CD** as the media type (described in [Selecting the Media Playback Mode](#)).
4. To start playback, press the **Play** button on the unit or remote control.

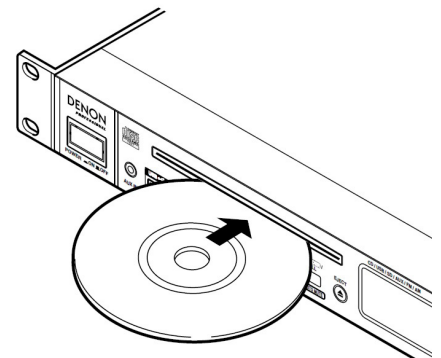

In CD Mode, you can perform any of the following operations:

- **To start, resume, or pause playback**, press the **Play/Pause Button** on the unit or remote control.
- **To stop playback**, press the **Stop Button** on the unit or remote control.
- **To rewind or fast-forward through the track**, press and hold one of the **Search Buttons** on the unit or remote control. Initially, the track will rewind/fast-forward at **5** times the normal playback speed. After holding the button for more than 1 second, the track will rewind/fast-forward at **30** times the normal playback speed. To resume playback, release the button.
- **To return to the start of the current track**, turn the **Jog Dial** counterclockwise one notch on the unit, or press the "back" **Skip Button** once on the remote control.
- **To skip to the previous or next track**, press one of the **Skip Buttons** on the remote control.

- **To skip directly to a track:**

1. Press one of the **Number Buttons (0–9)** on the unit or remote control to enter the desired track number. If the track number is two digits, press the buttons in succession (e.g., **1** then **2** for Track 12).
2. Press the **Jog Dial** on the unit, or press the **Enter Button** on the remote control. (The new track will load automatically if you do not do this within 1 second.)

- **To select a Repeat Playback mode, press the Repeat Button.** It will cycle through **Repeat One** (the same track will repeat indefinitely), **Repeat All** (the list of all tracks will repeat indefinitely), and **Repeat Off** (no tracks will repeat).

- **To turn Random Playback on or off, press the Random Button.** When on, the tracks will play in a random order. You can use Random Playback for up to **256** tracks.

- **To change the Time Mode in the display, press the Time Button on the remote control.** It will cycle through **Elapsed** (how much time has elapsed of the current track), **Remain** (how much time remains of the current track), and **T.Remain** (how much time remains of all remaining tracks).

- **To eject a CD, press the Eject Button.** **Ejecting** will appear in the **display** while ejecting the CD. **No Disc** will appear when there is no disc in the **CD Slot**.

For information about playing CDs with audio files, please see [Operation > Playing Audio Files](#).

**Important:** Please see [Other Information > CDs](#) to learn more about the types of CDs the DN-300Z supports and for more information about CD handling and care.

## Playing Audio Files

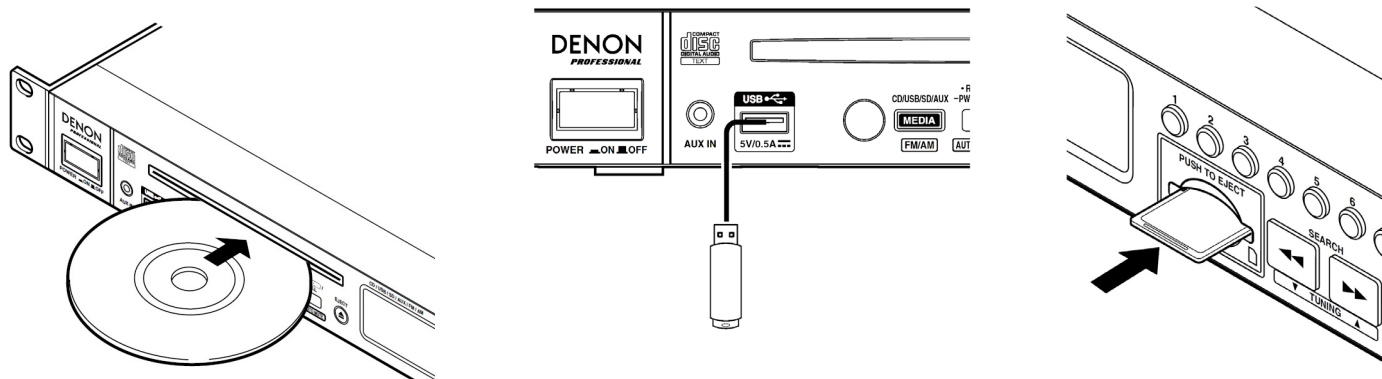

### To play audio files on a CD, USB device, or SD card:

1. If the unit is off, press the **Power Button** to power it on.

**Important:** Do not insert a CD when the power is off. Doing so may damage the unit.

2. Do one of the following:

- Insert a CD into the **CD Slot**. (Hold the edges of the CD without touching the recorded surface. Be careful not to trap your fingers when the disc is drawn into the unit.)

**Important:** This unit can play finalized discs only. (Finalization is the process that makes recorded CD-R discs playable on compatible players.)

- Connect your USB device (mass storage class) to the **USB Port**.
- Insert your SD card into the **SD Card Slot** until you hear it "click."

**Note:** You can play **MP3** files on a CD-R or CD-ROM, or you can play **AAC**, **MP3**, and **WAV** files on a USB device or SD card.

3. Select your desired media type: **CD**, **USB**, or **SD** (described in [Selecting the Media Playback Mode](#)).
4. Press the **All/Folder Button** to change the view mode (if desired). In Folder View, a paper symbol will appear in the **display**. In All View, a music note symbol will appear in the **display**.



5. Select an audio file:

- In Folder View, all audio files in a selected folder will play.
  - **To move through a list of folders or audio files**, turn the **Jog Dial** on the unit, or press the "up" or "down" **Cursor Buttons** on the remote control.
  - **To enter a folder**, press the **Jog Dial** on the unit, or press the "right" **Cursor Button** or **Enter Button** on the remote control.
  - **To exit a folder**, press the **0 (Back) Button** on the unit, or press the "left" **Cursor Button** on the remote control.
- In All View, all audio files on the CD, USB device, or SD card will play. The files will appear in the **display** as if they were on the root directory level.
  - **To move through the list of audio files**, turn the **Jog Dial**, or press the "up" or "down" **Cursor Buttons** on the remote control.

6. To load the desired audio file, press the **Jog Dial** on the unit, or press the **Enter Button** on the remote control.

7. To start playback, press the **Play Button** on the unit or remote control. Alternatively, press the **Jog Dial** on the unit, or press the **Enter Button** on the remote control.

In CD, USB, or SD Mode, you can perform any of the following operations:

- **To start, resume, or pause playback**, press the **Play/Pause Button** on the unit or remote control.
- **To stop playback**, press the **Stop Button** on the unit or remote control.
- **To rewind or fast-forward through the track**, press and hold one of the **Search Buttons** on the unit or remote control. Initially, the track will rewind/fast-forward at **5** times the normal playback speed. After holding the button for more than 1 second, the track will rewind/fast-forward at **30** times the normal playback speed. To resume playback, release the button.
- **To return to the start of the current track**, turn the **Jog Dial** counterclockwise one notch on the unit, or press the "back" **Skip Button** once on the remote control.
- **To skip to the previous or next track**, press one of the **Skip Buttons** on the remote control.
- **To change the view mode**, press the **All/Folder Button**.
- **To select another folder or audio file**, follow the steps described in [Step 5](#) above.
- **To show different track information in the display**, press the **Text** button. It will cycle through the file name, title name, artist name, album name, and folder name.
- **To select a Repeat Playback mode**, press the **Repeat Button**. It will cycle through **Repeat One** (the same track will repeat indefinitely), **Repeat All** (the list of all tracks will repeat indefinitely), and **Repeat Off** (no tracks will repeat).
- **To turn Random Playback on or off**, press the **Random Button**. When on, the tracks will play in a random order. You can use Random Playback for up to **256** tracks.
- **To change the Time Mode in the display**, press the **Time Button** on the remote control. It will cycle through **Elapsed** (how much time has elapsed of the current track) and **Remain** (how much time remains of the current track).
- **To eject a CD**, press the **Eject Button**. **Ejecting** will appear in the **display** while ejecting the CD. **No Disc** will appear when there is no disc in the **CD Slot**.
- **To remove a USB device**, gently remove it from the **USB Port** when it is **not playing**. (Removing a USB device while it is playing can damage it.)
- **To remove an SD card**, gently press it into the **SD Card Slot** when it is **not playing**. The SD card will spring out after which, you can remove it (see image). (Removing an SD card while it is playing can damage it.)

**Important:**

Please see [Other Information](#) to learn more about the types of CDs, USB devices, and SD cards the DN-300Z supports.

Inserting a CD will cause the unit to enter CD Mode automatically.

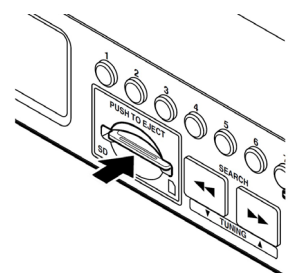

## Playing Audio from a Bluetooth Device

You can play audio from an audio device that sends its signal over a Bluetooth connection (e.g., smartphones, tablet computers, etc.).

- **If this is the first time you are using a Bluetooth device with your DN-300Z**, please see [Pairing a Bluetooth Device](#). This will tell you how to **pair** your Bluetooth device with your DN-300Z (your Bluetooth device will be stored in the unit's memory). Immediately after pairing, your DN-300Z will automatically **connect** to that Bluetooth device. After that, then you can play audio from it.
- **If you have previously paired your Bluetooth device with your DN-300Z**, please see [Connecting and Playing a Bluetooth Device](#).

## Pairing a Bluetooth Device

**To pair your Bluetooth device to the unit (the first time):**

1. If the unit is off, press the **Power Button** to power it on.
2. Make sure your desired Bluetooth device is has its Bluetooth connectivity on and is within range.
3. If the selected media type is not **BT**, select it (described in [Selecting the Media Playback Mode](#)).
4. Press and hold the **Pairing Button** on the unit for 1 second. **Pairing...** will appear in the **display**.
5. On your Bluetooth device, enter its Bluetooth settings menu, and select **DN-300Z**. **Pairing OK** will appear in the **display**, and your Bluetooth device will automatically connect to the unit. Some older Bluetooth devices may require you to enter a PIN. If this is the case, enter **0000** as the PIN.)

**Note:** The unit will "remember" up to **8** Bluetooth devices. If you connect an additional Bluetooth device after that, the earliest-connected one will be deleted from the unit's memory to allow it to remember the newest one.

**To delete all paired Bluetooth devices from the unit's memory:**

1. With the unit's power off, press and hold the **Device Select Button** on the unit, and press the **Power Button** to turn the unit on. **All Clear?** will appear in the **display**.
2. To continue, press the **Jog Dial** on the unit, or press the **Enter Button** on the remote control.  
To cancel the operation, press the **Device Select Button** on the unit or remote control.

## Connecting and Playing a Bluetooth Device

**To connect your Bluetooth device to the unit (after pairing it once):**

1. If the unit is off, press the **Power Button** to power it on.
2. Make sure your desired Bluetooth device is has its Bluetooth connectivity on and is within range.
3. If the selected media type is not **BT**, select it (described in [Selecting the Media Playback Mode](#)). **Searching...** will appear in the **display**, and the unit will automatically connect to the last-connected Bluetooth device.

To connect a different Bluetooth device instead:

- i. Press the **Device Select Button** on the unit. **SelectDevice** will appear in the **display**.
  - ii. To move through the list of paired Bluetooth devices, turn the **Jog Dial** on the unit, or use the "up" and "down" **Cursor Buttons** on the remote control.
  - iii. To select the desired Bluetooth device, press the **Jog Dial** on the unit, or press the **Enter Button** on the remote control. The Bluetooth device will automatically connect with the unit.
4. To start playback, press the **Play** button on your Bluetooth device's audio player.

**Important:** Inserting a CD will cause the unit to enter CD Mode automatically.

**To disconnect your Bluetooth device**, enter its Bluetooth settings menu, and disconnect from **DN-300Z**.

## Playing Audio from an External Device

To play audio on an external device (e.g., smartphone, computer, portable music player, etc.) connected to the Aux In:

1. If the unit is off, press the **Power Button** to power it on.
2. Connect the 1/8" (3.5 mm) stereo/headphone output of your external device to the **Aux In**.
3. Select **AUX** as the media type (described in [Selecting the Media Playback Mode](#)). If your external device is connected, **AUX Connected** will appear in the **display**. If your external device is not connected, **AUX Disconnect** will appear in the **display**.
4. To start playback, press the **Play** button on your external device.

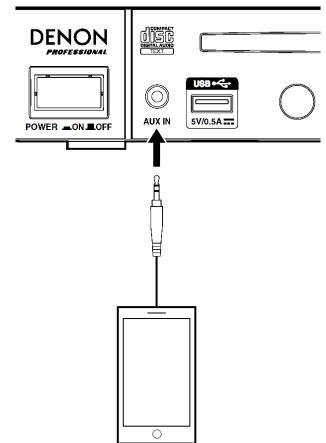

### Important:

All buttons except for **Power** and **Media** will be locked/disabled.

When **AUX Disconnect** is shown in the **display**, inserting a CD will cause the unit to enter CD Mode automatically.

## Using the Radio

### To use the radio:

1. If the unit is off, press the **Power Button** to power it on.
2. Select **FM** or **AM** as the media type (described in [Selecting the Media Playback Mode](#)). The audio from the broadcast will start automatically.

**Important:** Make sure you have properly connected the FM and AM antennae and set the **Tuner Region Select Switch** to the correct setting, as described in the [Setup / Connection Diagram](#).

3. To select a radio station, use the **Tuning Buttons** on the unit or remote control. To jump to the previous or next station with clear reception, press and hold the button for more than 1 second.

In FM/AM Mode, you can perform any of the following operations:

- **To turn Auto Mute on or off**, press the **Auto Mute** button on the unit or remote control. When enabled, a station will be muted if its reception is not clear enough, and **Low Signal** will appear in the **display**.
- **To select a station's preset number**, turn the **Jog Dial** on the unit, or press one of the **Skip Buttons** on the remote control.

Alternatively, press one of the **Number Buttons (0–9)** on the unit or remote control to enter the desired preset number. If the preset number is two digits, press the buttons in succession (e.g., **1** then **2** for Preset 12) within 1 second.

- **To save a station to a preset number:**
  1. Select the desired station.
  2. Press the **Memory** button on the unit or remote control.
  3. Use the **Number Buttons (0–9)** on the unit or remote control to enter the desired preset number.
  4. Press the **Jog Dial** on the unit, or the **Enter Button** on the remote control. When the station is saved successfully, **Stored** will appear in the **display**. (This will overwrite the station previously saved to that preset number)

- **To automatically scan and save multiple stations to preset numbers:**

1. Select a station with clear reception.
2. Press the **Auto Preset** button.
3. Turn the **Jog Dial** on the unit or press one of the **Skip Buttons** on the remote control to select **OK** to continue or **Cancel** to cancel the operation.
4. Press the **Jog Dial** on the unit or the **Enter Button** on the remote control. The unit will automatically scan for stations with clear reception and save them to preset numbers. When the process is completed successfully, **Stored** will appear in the **display**. If stations could not be saved to the preset memory, **Not Stored** will appear in the **display**.

- **To delete a station from a preset number:**

1. Select the desired preset number.
2. Press and hold the **Memory Button** on the unit or remote control. **DelOneMemory** will appear in the **display**.
3. Turn the **Jog Dial** on the unit or press one of the **Skip Buttons** on the remote control to select **OK** to continue or **Cancel** to cancel the operation.
4. Press the **Jog Dial** on the unit or the **Enter Button** on the remote control. When the station is deleted, **CH## Deleted** will appear in the **display**.

- **To delete all stations from all preset numbers:**

1. Press and hold the **Auto Preset** button on the unit or remote control. **DelAllMemory** will appear in the **display**.
2. Turn the **Jog Dial** on the unit or press one of the **Skip Buttons** on the remote control to select **OK** to continue or **Cancel** to cancel the operation.
3. Press the **Jog Dial** on the unit or the **Enter Button** on the remote control. When all stations have been deleted, **All Deleted** will appear in the **display**.

**Important:**

Inserting a CD will cause the unit to enter CD Mode automatically.

The preset memory can hold up to **20** FM station and **20** AM stations.

If the preset memory reaches its 20-station limit during the Auto Preset process, the process will stop.

If you cannot receive a good broadcast signal, we recommend installing an outdoor antenna. For details, inquire at the retail store where you purchased the unit.



When you receive a clear a broadcast signal, fix the antenna with tape in a position where the noise level is minimal.

## Additional Functions

### Panel Lock

Use the Panel Lock feature to prevent accidental changes to the unit. When Panel Lock is activated, all buttons except for the **Power Button** and **Text/Lock** button are locked/disabled on the unit. (The remote control will still function normally.)

**To activate or deactivate Panel Lock**, press and hold the **Text/Lock** button on the unit or remote control.



- When activated, **P-Lock On** and  will appear in the **display**.
- When deactivated, **P-Lock Off** will appear in the **display**, and  will disappear.

### Power-On Play

Use the Power-On Play feature to set the unit to automatically start playback of the last media it was playing when it was turned off. Playback will start from the first track or audio file of the media.

**Important:** Power-On Play will not work if the previously played media was in Aux or Bluetooth (**BT**) Mode.

**To activate or deactivate Power-On Play**, press and hold the **Pwr On Play** button on the unit or remote control.

- When activated, **P-OnPlay On** and  will appear in the **display**.
- When deactivated, **P-OnPlay Off** will appear in the **display**, and  will disappear.



## Other Information

### CDs

When playing audio CDs, note the following:

- DN-300Z can play **Music CDs** and **CD-R discs**. Both are usually marked with the **Compact Disc Digital Audio** logo (see image).
- Do not play discs in non-circular shapes (heart-shaped discs, octagonal discs, etc.; see image) or discs that have been repaired with adhesive or tape. These can damage the unit.
- DN-300Z can play finalized discs only. (Finalization is the process that makes recorded CD-R discs playable on compatible players.)
- Depending on the software used to burn a CD (or other conditions), some CDs may not play correctly.



When playing CDs with audio files, note the following:

- The writing software format must be **ISO9660 Level 1**.
- You can have up to **300** folders and up to **8** folder levels, including the root directory.
- You can have up to **300** audio files. If the CD contains more than **300** files, some audio files may not play or appear correctly.
- File names, folder names, and text characters can use up to **255** characters. Only uppercase letters, lowercase letters, numbers, and symbols can be displayed. Japanese file names will not be shown.
- Copyright-protected files might not play properly and/or may appear as **Unknown File**.
- Depending on the software used to burn a CD (or other conditions), some files may not play or appear correctly.
- When playing audio files on a CD, DN-300Z supports the following tag data:
  - **ID3 tags:** Version 1.x and 2.x
  - **META-tags:** compatible with title, artist, and album names
  - **Sample rate:** 44.1 kHz
  - **Bit rate:** 32 kbps to 320 kbps
  - **Format:** MPEG1 Audio Layer 3
  - **File extension:** .mp3

Be careful not to scratch discs when removing them from their cases. Do not bend or heat discs, and do not enlarge the hole in the center of the disc. Do not write on the labeled surface of the disc or attach new labels to discs.

If fingerprints, dirt, or condensation are on a disc, clean it with a commercially available disc cleaning set or a soft, dry cloth. Gently wipe it from the inside towards the outside, not in a circular motion. Do not use record spray, antistatic agents, benzene, thinner, or other solvents.

After using discs, remove them from the unit and store them in their cases to protect them from dust, scratches, warping, etc. Do not store discs in places exposed to long periods of direct sunlight or places exposed to heat, dust, humidity, etc.

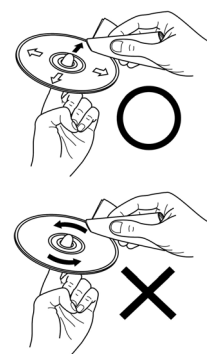

### USB Devices / SD Cards

When playing audio files on a USB device or SD card, note the following:

- DN-300Z does not charge any connected USB device and does not support USB hubs, USB extension cables, or SD card readers.
- DN-300Z supports USB devices that are mass storage class or compatible with MTP.
- DN-300Z supports SD or SDHC cards with a maximum capacity of up to **32 GB**.
- DN-300Z supports **FAT16** or **FAT32** file systems only.
- You can have up to **999** folders and up to **8** folder levels, including the root directory.



- You can have up to **999** audio files. If the USB device or SD card contains more than **1000** files, some audio files may not play or appear correctly.
- File names, folder names, and text characters can use up to **255** characters. Only uppercase letters, lowercase letters, numbers, and symbols can be displayed. Japanese file names will not be shown.
- Copyright-protected files might not play properly and/or may appear as **Unknown File**.

When playing audio files on a USB device or SD card, DN-300Z supports the following tag data:

- **ID3 tags:** Version 1.x and 2.x
- **AAC-tags:** compatible with title, artist, and album names
- **for MP3 files:**
  - **Sample rate:** 44.1 kHz
  - **Bit rate:** 32 kbps to 320 kbps
  - **Format:** MPEG1 Audio Layer 3
  - **File extension:** .mp3
- **for AAC files:**
  - **Sample rate:** 44.1 kHz
  - **Bit rate:** 32 kbps to 320 kbps
  - **Format:** Advanced Audio Codec
  - **File extension:** .m4a
- **for WAV files:**
  - **Sample rate:** 44.1 kHz
  - **Bit rate:** 16 bit
  - **Format:** Linear PCM
  - **File extension:** .wav

## Audio File Playback Order

When playing audio files stored within multiple folders, the playback order of each folder is automatically set when the unit reads the media. The files in each folder will play in the same order in which they were added to the media. (This order may appear differently on your computer and/or in your software than it does on the unit.)

The folder structure also determines the playback order:

- **For audio files on a CD-R**, files in *all* folders on the *first* level will play, then files in *all* folders on the *second* level, then on the *third* level, and so on.
- **For audio files on a USB device or SD card**, files in the *first* folder on the *first* level will play, then files on the *second* level in that same folder, then files on the *third* level in that same folder, and so on. After playing all files on all levels of that first folder, the same process will continue for files in the *second* folder on the *first* level.

## Folders and Music Files

When placing audio files on your CD, USB device, or SD card, it is useful to keep your files organized in folders. This not only makes it easier to locate files, but it also affects the playback order of the files (as described in [Audio File Playback Order](#)).

The image here illustrates how folders are structured into *levels* on your media.

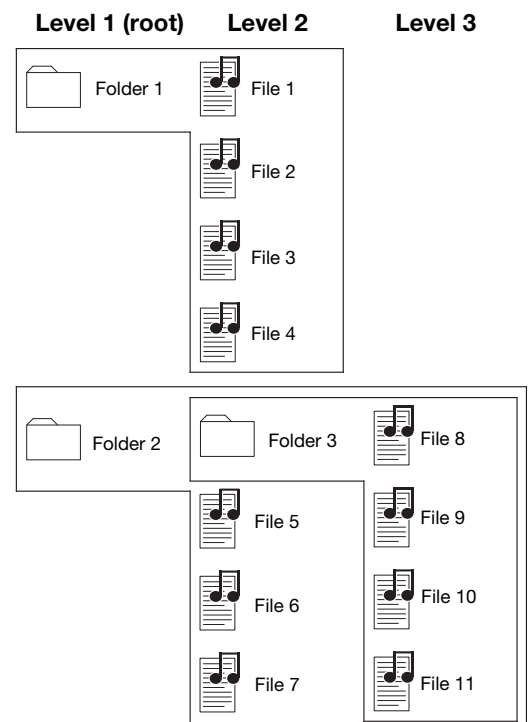

## Troubleshooting

If you encounter a problem, do the following:

- Make sure all cables, devices, antennae, and/or media are properly and securely connected.
- Make sure you are using the unit as described in this *User Guide*.
- Make sure your other devices or media are working properly.
- If you believe the unit is not working properly, check the following table for your problem and solution.

Problem	Solution	Please see:
Power does not turn on.	Make sure the unit is connected to a power outlet.	<a href="#">Setup / Connection Diagram</a>
CD cannot be inserted into <b>CD Slot</b> .	Make sure the unit is connected to a power outlet and that it is powered on. Press the <b>Eject Button</b> to make sure a CD is not already in the <b>CD Slot</b> .	<a href="#">Setup / Connection Diagram</a>
<b>No Disc</b> appears even when a CD is inserted.	Press the <b>Eject Button</b> to eject the CD and insert it again.	
A specific section of the CD does not play properly.		
Playback does not start even after pressing the <b>Play</b> button.	Clean the CD with a dry cloth or commercial CD cleaner. Insert a different CD.	<a href="#">Other Information &gt; CDs</a>
The unit does not produce any sound, or the sound is distorted.	Make sure all cable, device, or media connections are secure and correct. Make sure none of the cables are damaged. Make sure the settings on your amplifier, mixer, etc. are correct.	<a href="#">Setup / Connection Diagram</a>
The unit cannot play a CD-R.	Make sure the CD-R has been finalized properly. Make sure the CD-R is of good quality. Clean the CD with a dry cloth or commercial CD cleaner. Make sure the CD uses a folder structure that the unit supports: up to <b>300</b> folders (up to <b>8</b> folder levels, including the root) and up to <b>300</b> files. Make sure the CD-R contains MP3 files. The unit cannot play other files on CD-R.	<a href="#">Other Information &gt; CDs</a>
The CD will not eject.	Press and hold the <b>Eject Button</b> while turning on the unit.	
Using the radio produces noise.	Make sure the antennae are properly connected. Change the position or orientation of the antennae. Use an outdoor FM antenna. Move the AM loop antenna away from the unit. Move the antennae away from other cables.	<a href="#">Setup / Connection Diagram</a>



Problem	Solution	Please see:
Audio from my Bluetooth device does not play through the unit.	<p>Make sure you have properly paired and connected your Bluetooth device.</p> <p>Make sure you have properly connected the Bluetooth antenna to the terminal on the rear panel.</p> <p>Improve the Bluetooth signal reception by moving your Bluetooth device closer to the unit. Also, remove obstacles (walls, furniture, etc.) so there is a clear line of sight between your Bluetooth device and the unit.</p>	<p><a href="#">Setup / Connection Diagram</a> and <a href="#">Operation &gt; Playing Audio from a Bluetooth Device</a></p>
Connecting my Bluetooth device to the unit requires a PIN.	Enter <b>0000</b> as the PIN. (Some older Bluetooth devices may require you to enter a PIN.)	<a href="#">Operation &gt; Playing Audio from a Bluetooth Device</a>
<b>No Device</b> appears even when a USB device or SD card is inserted.	<p>Disconnect and reconnect the USB device or SD card to make sure it is securely inserted.</p> <p>Make sure the USB device is of a mass storage class or compatible with MTP.</p> <p>Make sure the USB device or SD card is formatted using a <b>FAT16</b> or <b>FAT32</b> file system.</p> <p>Do not use a USB hub, USB extension cable, or SD card reader.</p> <p>The unit does not supply power to USB devices. If your USB device requires a power source, connect it to one.</p> <p>Not all USB devices or SD cards are guaranteed to work; some may not be recognized.</p>	<a href="#">Other Information &gt; USB Devices / SD Cards</a>
Files on a USB device or SD card do not appear.	<p>Make sure the files are of a supported file format. Files that are not supported by this unit will not appear.</p> <p>Make sure the USB device or SD card uses a folder structure that the unit supports: up to <b>999</b> folders (up to <b>8</b> folder levels, including the root) and up to <b>999</b> files.</p> <p>If your USB device or SD card is partitioned, make sure the files are in the first partition. The unit will not show other partitions.</p>	<a href="#">Other Information &gt; USB Devices / SD Cards</a>
Files on a USB device or SD card cannot play.	<p>Make sure the files are of a supported file format. Files that are not supported by this unit will not appear.</p> <p>Make sure the files are not copyright-protected. The unit cannot play copyright-protected files.</p>	<a href="#">Other Information &gt; USB Devices / SD Cards</a>
File names do not appear properly.	Make sure the files are using only supported characters. Characters that are not supported will be replaced with a "."	<a href="#">Other Information &gt; USB Devices / SD Cards</a>

## Guía del usuario (Español)

### Introducción

#### Contenido de la caja

DN-300Z	Antena Bluetooth™
Cable de corriente	Control remoto
Antena de FM para interiores	Guía del usuario
Antena de cuadro de AM	Manual sobre la seguridad y garantía

#### Soporte

Para obtener la información más reciente acerca de este producto (requisitos de sistema, información de compatibilidad, etc.) y registrarlo, visite **denonpro.com**.

### Instrucciones de seguridad

Para más información, consulte también el *Manual de seguridad y garantía* incluido.

**Antes de encender la unidad:** Asegúrese de que todas las conexiones estén aseguradas y correctas y que no haya problemas con los cables de conexión.

Algunos circuitos permanecen alimentados aun cuando la unidad está apagada. Cuando la unidad no se utilizará durante largos períodos de tiempo, desconecte el cable de corriente de la toma de corriente.

**Ventilación apropiada:** Si la unidad se deja en una sala que no está ventilada apropiadamente o está llena de humo de cigarrillos, polvo, etc., durante largos períodos de tiempo, la superficie óptica puede ensuciarse, causando un funcionamiento incorrecto.

**Acerca de la condensación:** Si existe una gran diferencia de temperatura entre el interior de la unidad y los alrededores, puede acumularse condensación en el interior, haciendo que la unidad no funcione correctamente. Si esto ocurriera, deje la unidad apagada durante una o dos horas y espere hasta que haya una menor diferencia de temperatura antes de utilizar la unidad.

**Precauciones sobre el uso de teléfonos móviles:** Utilizar un teléfono móvil cerca de esta unidad puede ocasionar ruido. Si esto ocurriera, aleje el teléfono móvil de la unidad cuando lo esté utilizando.

**Cómo mover la unidad:** Antes de mover la unidad, apáguela y desconecte el cable de corriente de la toma de corriente. A continuación, desconecte sus cables de conexión con otros dispositivos antes de moverlo.

**Cómo cuidar la unidad:** Limpie el gabinete y el panel de control con un paño suave. Siga las instrucciones cuando utilice un limpiador químico. No utilice benceno, diluyente de pintura, insecticidas u otros solventes orgánicos para limpiar la unidad. Estas sustancias pueden causar cambios y decoloración en los materiales.

**Advertencias para el montaje en rack:** Rack EIA estándar de 19 pulg. (48,3 cm)  
Rack compatible con instalación de tamaño 1U  
Rack que posee un riel guía o estante capaz de acomodar este dispositivo

(especificaciones para rack requeridas para montar la unidad en un rack)

**Instalación del rack:** Este producto funcionará normalmente cuando la unidad de reproducción se monte a menos de 10° respecto del plano vertical del panel frontal. Si la unidad se inclina demasiado, puede que el disco no se inserte o expulse correctamente. (Consulte la imagen).

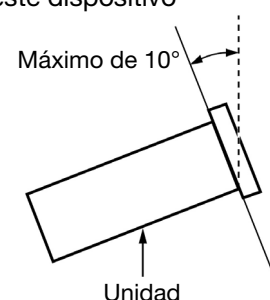

## Características

### Panel frontal

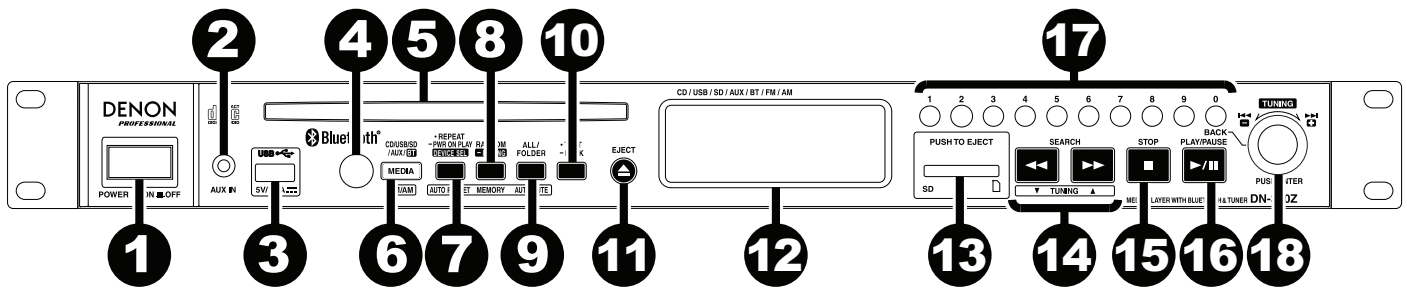

1. **Botón de encendido:** Pulse este botón para encender o apagar la unidad. Asegúrese de que la entrada **AC In** esté conectada firmemente a la toma de corriente. No apague la unidad mientras esté reproduciendo medios—esto podría dañarlos.
2. **Entrada auxiliar:** Conecte un dispositivo opcional a esta entrada utilizando un cable TRS de 6,35 mm (1/8 pulg.). Consulte [Funcionamiento > Reproducción de audio desde un dispositivo externo](#) para mayor información.
3. **Puerto USB:** Conecte un dispositivo USB de almacenamiento masivo a este puerto. Consulte [Funcionamiento > Reproducción de archivos de audio](#) para mayor información.
4. **Sensor remoto:** Apunte el control remoto hacia este sensor al utilizarlo. Consulte [Control remoto > Alcance de funcionamiento](#) para mayor información.
5. **Ranura para CD:** Inserte un CD en esta ranura. Consulte [Funcionamiento > Reproducción de CD de audio](#) o [Reproducción de archivos de audio](#) para mayor información.
6. **Botón de medios:** Púselo para entrar en la pantalla de selección de medios. Consulte [Funcionamiento > Selección del modo de reproducción de medios](#) para mayor información.
7. **Botón de repetición:** En modo CD, USB o SD, pulse este botón para alternar entre los modos de repetición de reproducción: **repetir uno**, **repetir todos** o **repetición desactivada**. Consulte [Funcionamiento > Reproducción de CD de audio](#) o [Reproducción de archivos de audio](#) para mayor información.

**Botón preset automático:** En modo AM/FM, pulse este botón para recorrer las estaciones de radio disponibles de forma automática y grabarlas en la memoria de presets. Consulte [Funcionamiento > Cómo usar la radio](#) para mayor información.

**Botón de selección de dispositivo:** En modo Bluetooth, pulse este botón para seleccionar un dispositivo Bluetooth a partir de una lista de dispositivos previamente apareados con la unidad. Consulte [Funcionamiento > Reproducción de audio desde un dispositivo Bluetooth](#) para mayor información.

**Botón de reproducción al encender:** Mantenga pulsado este botón para encender o apagar la reproducción al encender. Consulte [Funcionamiento > Funciones adicionales > Reproducción al encender](#) para mayor información.

8. **Botón de reproducción aleatoria** En modo CD, USB o SD, pulse este botón para activar o desactivar la reproducción aleatoria. Consulte [Funcionamiento > Reproducción de CD de audio](#) o [Reproducción de archivos de audio](#) para mayor información.

**Botón de memoria:** En modo FM/AM pulse este botón para entrar al modo de registro de memoria de presets. A continuación, pulse un botón numérico (0-9) para registrar la estación actual en el número de memoria de preset. Mantenga pulsado este botón para eliminar la estación almacenada en el número de memoria de preset actual. Consulte [Funcionamiento > Cómo usar la radio](#) para mayor información.

**Botón de apareamiento:** En modo Bluetooth, mantenga pulsado este botón para permitir que la unidad se aparee con un dispositivo Bluetooth cercano. Consulte [Funcionamiento > Reproducción de audio desde un dispositivo Bluetooth](#) para mayor información.

9. **Botón Todo/Carpetas:** En modo CD, USB o SD, pulse este botón para alternar entre la vista de carpetas y la vista de todo. Consulte [Funcionamiento > Reproducción de archivos de audio](#) para mayor información.

**Botón de silenciamiento automático:** En modo FM/AM, pulse este botón para activar o desactivar el silenciamiento automático. Consulte [Funcionamiento > Cómo usar la radio](#) para mayor información.

10. **Botón de texto:** En modo CD, USB o SD, pulse este botón para alternar entre el nombre del archivo y la otra información en formato de texto a mostrar en la pantalla. Consulte [Funcionamiento > Reproducción de archivos de audio](#) para mayor información.

**Botón de bloqueo:** Mantenga pulsado este botón para activar o desactivar el bloqueo del panel. Consulte [Funcionamiento > Funciones adicionales > Bloqueo del panel](#) para mayor información.

11. **Botón de expulsión:** Púlselo para expulsar el CD de la ranura de CD.
12. **Pantalla:** Esta pantalla indica el funcionamiento actual de la unidad. Para más información, consulte [Pantalla](#).
13. **Ranura para tarjeta SD:** Inserte una tarjeta SD/SDHC en esta ranura. Consulte [Funcionamiento > Reproducción de archivos de audio](#) para mayor información.
14. **Botones de búsqueda:** En modo CD, USB o SD, mantenga pulsado este botón para rebobinar/avanzar rápidamente. Inicialmente, la pista se rebobinará/avanzará rápidamente a **5** veces la velocidad de reproducción normal. Si se mantiene pulsado el botón durante más de 1 segundo, la pista se rebobinará/avanzará rápidamente a **30** veces la velocidad de reproducción normal.

En modo Bluetooth con un dispositivo compatible con AVRCP, mantenga pulsado alguno de estos botones para rebobinar/avanzar rápidamente.

**Botones de sintonización:** En modo AM/FM, pulse alguno de estos botones para aumentar o reducir la frecuencia de a un paso a la vez. Mantenga pulsado el botón durante más de 1 segundo para saltar a la próxima o anterior estación de radio con buena señal.

15. **Botón Parar:** Pulse este botón para detener la reproducción.
16. **Botón Reproducir/Pausa:** Pulse este botón para iniciar, reanudar o poner en pausa la reproducción.
17. **Botones numéricos (0-9):** En modo CD, pulse alguno de estos botones directamente para seleccionar una pista a reproducir. Si el número de la pista es de dos dígitos, pulse los botones en sucesión (por ej., 1 y después 2 para la pista 12). Consulte [Funcionamiento > Reproducción de CD de audio](#) para mayor información.

En modo FM/AM, pulse alguno de estos botones directamente para seleccionar una estación almacenada en un número de preset. Si el número del preset es de dos dígitos, pulse los botones en sucesión (por ej., 1 y después 2 para el preset 12). Consulte [Funcionamiento > Cómo usar la radio](#) para mayor información.

**Botón Volver:** En modo CD, USB o SD y en la vista de carpetas, pulse el último **botón numérico 0** (rotulado **Back** [Volver]) para regresar al nivel de carpetas anterior. Consulte [Funcionamiento > Reproducción de archivos de audio](#) para mayor información.

18. **Tecla giratoria:** Gire esta tecla para navegar por las opciones que se muestran en la pantalla (por ej., el tipo de medio en la pantalla de selección de medios, archivos/carpetas en modo CD, USB o SD, etc.). Pulse esta tecla giratoria para confirmar una selección.

En modo Bluetooth con un dispositivo compatible con AVRCP, gire esta tecla para seleccionar las pistas.

## Pantalla

1. **Tipo de medio:** Es el medio actualmente seleccionado: **CD, USB, SD, AUX, BT, FM** o **AM**. Consulte [Funcionamiento > Selección del modo de reproducción de medios](#) para mayor información.

2. **Ícono de operación de reproducción:** Muestra diversos símbolos para indicar el estado de reproducción actual:

	Reproduciendo		Rebobinando
	En pausa		Avanzando rápidamente
	Detenido		

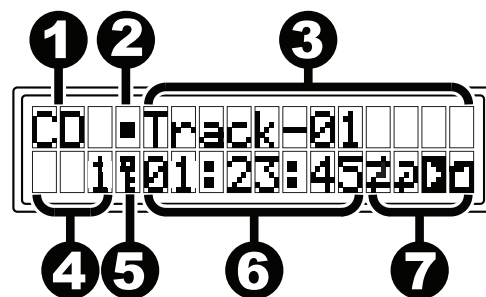

3. **Información:** Muestra información adicional sobre el medio que se está reproduciendo o la estación actual.

4. **Número de pista/carpeta:** El número de la pista o archivo.

**Número de preset:** En modo AM/FM, si la estación actual está registrada en la memoria de presets, muestra el número de preset. Consulte [Funcionamiento > Cómo usar la radio](#) para mayor información.

5. **Bloqueo del panel:** Cuando el bloqueo del panel está activado, aparece un símbolo de llave aquí. Consulte [Funcionamiento > Funciones adicionales > Bloqueo del panel](#) para mayor información.



6. **Time (Tiempo):** En modo CD, USB y SD, esto muestra el tiempo transcurrido o restante, expresado en el formato **hh:mm:ss** (horas, minutos y segundos). Consulte [Funcionamiento > Reproducción de CD de audio](#) o [Reproducción de archivos de audio](#) para mayor información.

**Frecuencia:** En modo AM/FM, muestra la frecuencia de la estación actual. Consulte [Funcionamiento > Cómo usar la radio](#) para mayor información.

7. **Íconos de función:** Muestran diversos símbolos que indican las funciones actuales:

-  Reproducción aleatoria (consulte [Funcionamiento > Reproducción de CD de audio](#) o [Reproducción de archivos de audio](#) para mayor información)
-  Repetir uno (consulte [Funcionamiento > Reproducción de CD de audio](#) o [Reproducción de archivos de audio](#) para mayor información)
-  Repetir todos (consulte [Funcionamiento > Reproducción de CD de audio](#) o [Reproducción de archivos de audio](#) para mayor información)
-  Ver todo (consulte [Funcionamiento > Reproducción de archivos de audio](#) para mayor información)
-  Ver carpetas (consulte [Funcionamiento > Reproducción de archivos de audio](#) para mayor información)
-  Silenciamiento automático (consulte [Funcionamiento > Cómo usar la radio](#) para mayor información)
-  Reproducción al encender (consulte [Funcionamiento > Funciones adicionales > Reproducción al encender](#) para mayor información)

## Panel trasero

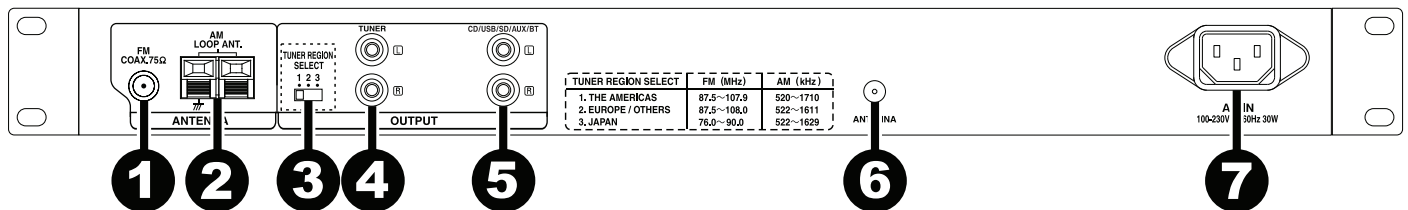

1. **Terminal de la antena FM** Conecte a este terminal la antena FM incluida.
2. **Terminal de la antena AM** Conecte a este terminal la antena de cuadro de AM. Consulte [Diagrama de instalación / conexión](#) para mayor información.
3. **Interruptor de selección de región del sintonizador:** Ajuste este interruptor según el área en la que vive: **1** (América del Norte y América del Sur), **2** (Europa y región de Asia y el Pacífico) o **3** (Japón).

**Nota:** Si la unidad está encendida, apáguela y vuelva a encenderla una vez realizado este ajuste. Cuando la unidad se encienda nuevamente, estará configurada para el área seleccionada.

4. **Salida del sintonizador (desbalanceada):** Estas salidas envían la señal de audio AM/FM. Utilice cables RCA para conectar a estas salidas altavoces externos, un sistema de sonido, etc. Consulte [Diagrama de instalación / conexión](#) para mayor información.
5. **Salidas de CD/USB/SD/AUX/BT (desbalanceadas):** Estas salidas envían las señales de audio desde un CD, dispositivo USB (de almacenamiento masivo), tarjeta SD, dispositivo conectado a la entrada auxiliar Aux In y dispositivo Bluetooth conectado. Utilice cables RCA para conectar a estas salidas altavoces externos, un sistema de sonido, etc. Consulte [Diagrama de instalación / conexión](#) para mayor información.
6. **Terminal de la antena Bluetooth** Conecte a este terminal la antena Bluetooth incluida. La antena recibe y transmite la señal Bluetooth desde y hacia su dispositivo Bluetooth, si se encuentra dentro del alcance.
7. **Entrada AC In (Corriente alterna):** Utilice el cable de corriente incluido para conectar esta entrada a una toma de corriente. Consulte [Diagrama de instalación / conexión](#) para mayor información.



## Control remoto

1. **CD/USB/SD/AUX/BT:** Pulse este botón para alternar entre los modos CD, USB, SD, Aux o Bluetooth. Consulte [Funcionamiento > Selección del modo de reproducción de medios](#) para mayor información.
2. **FM/AM:** Pulse este botón para alternar entre los modos AM y FM. Consulte [Funcionamiento > Selección del modo de reproducción de medios](#) para mayor información.
3. **Botón de tiempo:** En modo CD, USB o SD, pulse este botón para alternar el modo de tiempo en la **pantalla**. Consulte [Funcionamiento > Reproducción de CD de audio](#) o [Reproducción de archivos de audio](#) para mayor información.
4. **Botón de expulsión:** Púlselo para expulsar el CD de la **ranura de CD**.
5. **Botones de salto:** En modo CD, USB o SD, pulse alguno de estos botones para moverse a la pista anterior o siguiente. Consulte [Funcionamiento > Reproducción de CD de audio](#) o [Reproducción de archivos de audio](#) para mayor información.

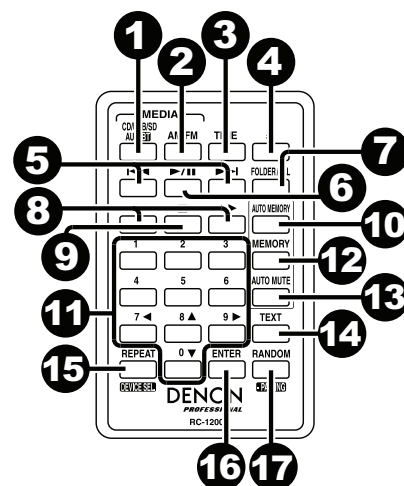

En modo FM/AM, pulse alguno de estos botones para seleccionar la estación anterior o siguiente almacenada en un número de preset. Consulte [Funcionamiento > Cómo usar la radio](#) para mayor información.

En modo Bluetooth con un dispositivo compatible con AVRCP, pulse alguno de estos botones para seleccionar la pista anterior o siguiente.

6. **Botón Reproducir/Pausa:** Pulse este botón para iniciar, reanudar o poner en pausa la reproducción.
  7. **Botón Todo/Carpetas:** En modo CD, USB o SD, pulse este botón para alternar entre la vista de carpetas y la vista de todo. Consulte [Funcionamiento > Reproducción de archivos de audio](#) para mayor información.
  8. **Botones de búsqueda:** En modo CD, USB o SD, mantenga pulsado este botón para rebobinar/avanzar rápidamente. Inicialmente, la pista se rebobinará/avanzará rápidamente a **5** veces la velocidad de reproducción normal. Si se mantiene pulsado el botón durante más de 1 segundo, la pista se rebobinará/avanzará rápidamente a **30** veces la velocidad de reproducción normal.
- En modo Bluetooth con un dispositivo compatible con AVRCP, mantenga pulsado alguno de estos botones para rebobinar/avanzar rápidamente.

**Botones de sintonización:** En modo AM/FM, pulse alguno de estos botones para aumentar o reducir la frecuencia de a un paso a la vez. Mantenga pulsado el botón durante más de 1 segundo para saltar a la próxima o anterior estación de radio con buena señal.

9. **Botón Parar:** Pulse este botón para detener la reproducción.
  10. **Botón preset automático:** En modo AM/FM, pulse este botón para recorrer las estaciones de radio disponibles de forma automática y grabarlas en la memoria de presets. Consulte [Funcionamiento > Cómo usar la radio](#) para mayor información.
  11. **Botones numéricos (0-9):** En modo CD, pulse alguno de estos botones directamente para seleccionar una pista a reproducir. Si el número de la pista es de dos dígitos, pulse los botones en sucesión (por ej., 1 y después 2 para la pista 12). Consulte [Funcionamiento > Reproducción de CD de audio](#) para mayor información.
- En modo FM/AM, pulse alguno de estos botones directamente para seleccionar una estación almacenada en un número de preset. Si el número del preset es de dos dígitos, pulse los botones en sucesión (por ej., 1 y después 2 para el preset 12). Consulte [Funcionamiento > Cómo usar la radio](#) para mayor información.

**Botones de cursor:** En modo CD, USB o SD, utilice estos botones para navegar por las carpetas y archivos. Consulte [Funcionamiento > Reproducción de archivos de audio](#) para mayor información.

12. **Botón de memoria:** En modo FM/AM pulse este botón para entrar al modo de registro de memoria de presets. A continuación, pulse un botón numérico (**0-9**) para registrar la estación actual en el número de memoria de preset. Mantenga pulsado este botón para eliminar la estación almacenada en el número de memoria de preset actual. Consulte [Funcionamiento > Cómo usar la radio](#) para mayor información.
13. **Botón de silenciamiento automático:** En modo FM/AM, pulse este botón para activar o desactivar el silenciamiento automático. Consulte [Funcionamiento > Cómo usar la radio](#) para mayor información.
14. **Botón de texto:** En modo CD, USB o SD, pulse este botón para alternar entre el nombre del archivo y la otra información en formato de texto a mostrar en la pantalla. Consulte [Funcionamiento > Reproducción de archivos de audio](#) para mayor información.

**Botón de bloqueo:** Mantenga pulsado este botón para activar o desactivar el bloqueo del panel. Consulte [Funcionamiento > Funciones adicionales > Bloqueo del panel](#) para mayor información.



15. **Botón de repetición:** En modo CD, USB o SD, pulse este botón para alternar entre los modos de repetición de reproducción: **repetir uno**, **repetir todos** o **repetición desactivada**. Consulte [Funcionamiento > Reproducción de CD de audio](#) o [Reproducción de archivos de audio](#) para mayor información.

**Botón de reproducción al encender:** Mantenga pulsado este botón para encender o apagar la reproducción al encender. Consulte [Funcionamiento > Funciones adicionales > Reproducción al encender](#) para mayor información.

16. **Botón Aceptar:** Pulse este botón para confirmar una selección.

17. **Botón de reproducción aleatoria** En modo CD, USB o SD, pulse este botón para activar o desactivar la reproducción aleatoria. Consulte [Funcionamiento > Reproducción de CD de audio](#) o [Reproducción de archivos de audio](#) para mayor información.

**Botón de apareamiento:** En modo Bluetooth, mantenga pulsado este botón para permitir que la unidad se aparee con un dispositivo Bluetooth cercano. Consulte [Funcionamiento > Reproducción de audio desde un dispositivo Bluetooth](#) para mayor información.

## Uso de la batería

**Importante:** Antes de utilizar el control remoto por primera vez, tire de la tira aislante hacia afuera del compartimiento de batería (consulte la imagen).

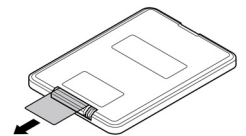

**Cómo reemplazar la batería** (consulte la imagen):

1. En la parte trasera del control remoto, presione la lengüeta pequeña hacia la lengüeta grande y extraiga el compartimiento de la batería.
2. Extraiga la batería de litio agotada del compartimiento e inserte una nueva. Coloque la batería de manera que el lado positivo (+) quede hacia arriba.
3. Vuelva a colocar el compartimiento de la batería en su posición original.

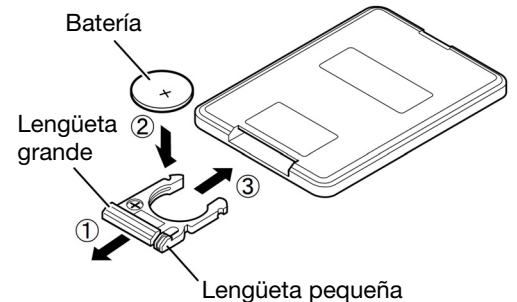

**Importante:** El mal uso de la batería de litio puede ocasionar acumulación de calor, combustión o ruptura. Tenga en cuenta los siguientes puntos al utilizar o reemplazar baterías:

- La batería suministrada es para probar la funcionalidad del control remoto.
- Utilice una batería de litio **CR2025**.
- Nunca recargue la batería. No trate a la batería bruscamente ni la desarme.
- Al reemplazar la batería, colóquela con sus polaridades (+ y -) del lado que corresponda.
- No deje la batería en un lugar con altas temperaturas o luz solar directa.
- Mantenga la batería en un lugar en donde los niños o infantes no puedan alcanzarla. En caso de ingesta de la batería, consulte a un médico **inmediatamente**.
- Si se filtra el electrolito, deseche la batería inmediatamente. Tenga cuidado al manipularla, ya que el electrolito puede quemar su piel o ropa. Si el electrolito toca su piel o ropa, lávela inmediatamente con agua del grifo y consulte a un médico.
- Antes de desechar la batería, aíslela con cinta, etc., y deséchela en un lugar sin fuego, siguiendo las instrucciones o regulaciones impuestas por las autoridades locales en el área de desecho.

## Alcance de funcionamiento

Apunte el control remoto hacia el sensor remoto al utilizarlo.

**Nota:** Si el sensor del control remoto se expone a luz solar directa, luz artificial intensa (como una lámpara fluorescente de tipo invertido) o luz infrarroja, puede que la unidad o el control remoto no funcionen correctamente.

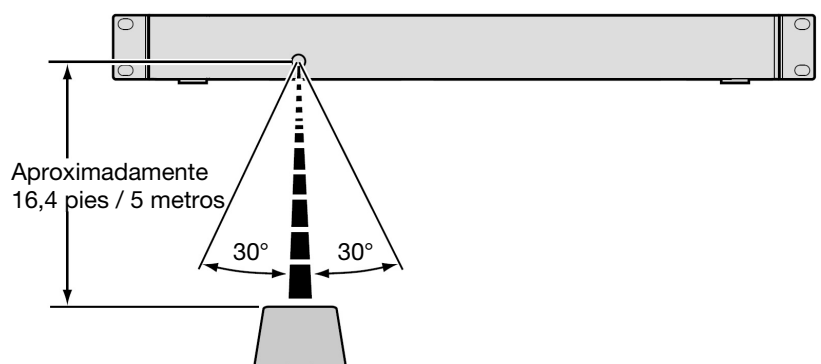

## Diagrama de instalación / conexión

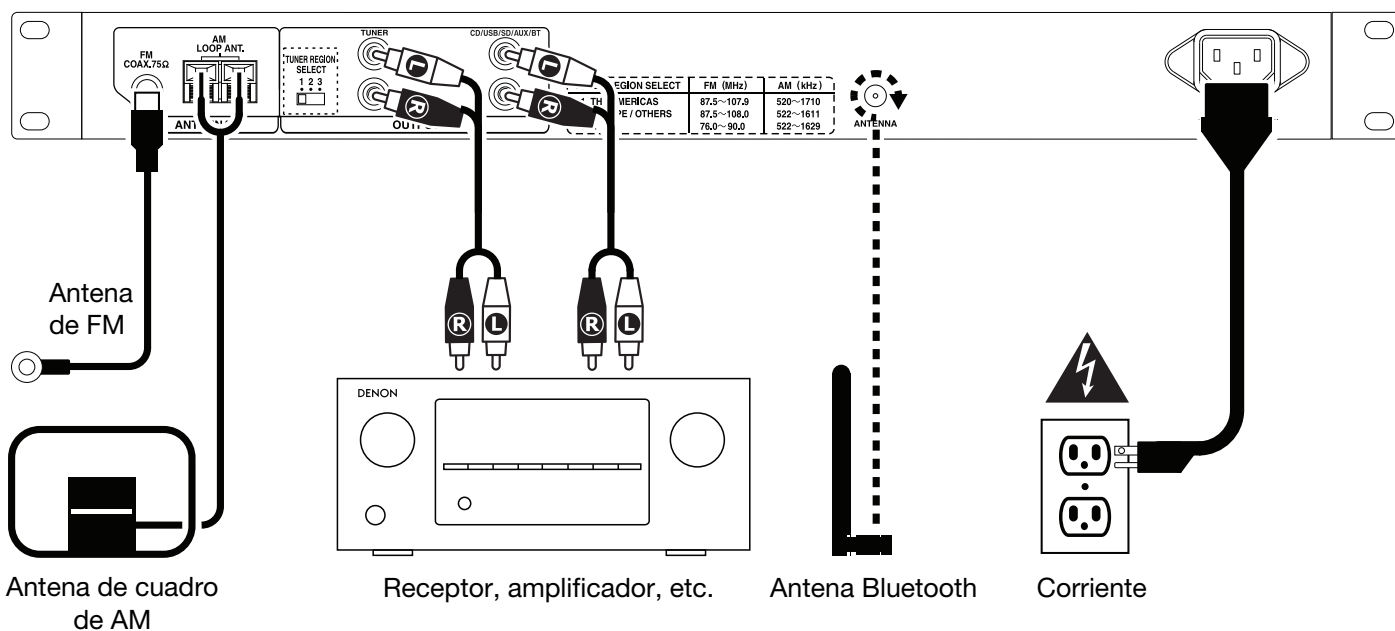

Los elementos que no se enumeran en **Contenido de la caja** se venden por separado.

**Importante:** Conecte todos los cables firme y correctamente (los cables estéreo: izquierdo con izquierdo, derecho con derecho) y no los agrupe junto con el cable de corriente.

- Utilice un cable RCA estéreo para conectar las **salidas del sintonizador** (desbalanceadas) a las entradas analógicas de su receptor externo, amplificador, etc. Asegúrese de que el **interruptor Tuner Region Select** (Selección de región del sintonizador) esté en la posición correspondiente a su ubicación: **1** (América del Norte y América del Sur), **2** (Europa y región de Asia y el Pacífico) o **3** (Japón).

**Nota:** Si la unidad está encendida, apáguela y vuelva a encenderla. Si la unidad está encendida, apáguela y vuelva a encenderla una vez realizado este ajuste. Cuando la unidad se encienda nuevamente, estará configurada para el área seleccionada.

- Utilice un cable RCA estéreo para conectar las **salidas CD/USB/SD/AUX/BT** (desbalanceadas) a las entradas analógicas de su receptor externo, amplificador, etc.
- Conecte la antena Bluetooth incluida en el **terminal de antena Bluetooth**.
- Conecte la antena de FM incluida en el **terminal de antena FM**.
- Conecte la antena de cuadro de AM incluida en el **terminal de antena AM**. Asegúrese de que los terminales del cable de la antena de cuadro de AM no toquen las partes metálicas del panel. (Aun cuando utilice una antena de AM externa, no desconecte la antena de cuadro de AM).

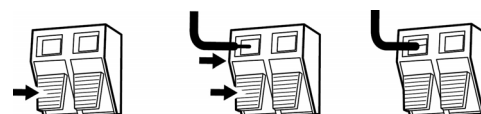

Si desea colgar la antena de cuadro de AM en una pared, utilice un clavo o tachuela para colgarla (desensamblada) de la pared.

Si desea colocar la antena de cuadro de AM sobre una superficie plana, ensámblela (consulte las imágenes a continuación):

- Coloque la sección del soporte a través de la parte inferior de la antena de cuadro desde la parte trasera y dóblela hacia adelante.
  - Inserte la parte sobresaliente en el orificio cuadrado del soporte.
- Una vez completadas todas las conexiones, utilice el cable de corriente incluido para conectar la entrada **AC In** a una toma de corriente.

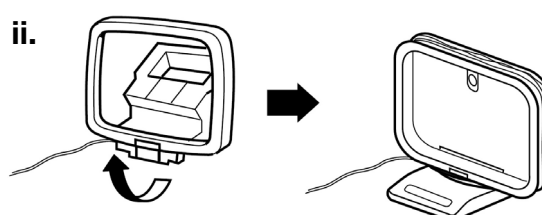
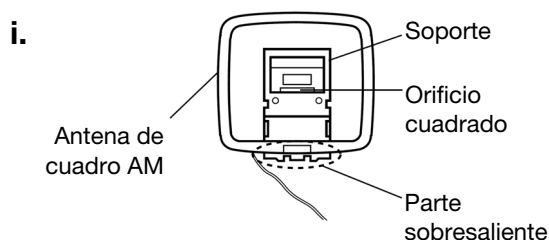

## Funcionamiento

### Selección del modo de reproducción de medios

#### Cómo seleccionar el tipo de medio que desea reproducir:

1. Cuando la unidad esté detenida o en pausa, pulse el **botón Media** (Medios).
2. Para alternar entre las opciones disponibles, gire la **tecla giratoria** o pulse el **botón Media** en la unidad. Si está utilizando el control remoto, pulse los botones **CD/USB/SD/Aux** o **FM/AM**.
  - **CD** o **CDR**: CD de audio (**CD**) o CD con archivos de audio (**CDR**) (consulte [Reproducción de CD de audio](#) y [Reproducción de archivos de audio](#))
  - **USB**: Dispositivo USB (de almacenamiento masivo) (consulte [Reproducción de archivos de audio](#))
  - **SD**: Tarjeta SD o SDHC (consulte [Reproducción de archivos de audio](#))
  - **AUX**: dispositivo conectado a la entrada **Aux In** (consulte [Reproducción de audio desde un dispositivo externo](#))
  - **BT**: Dispositivo Bluetooth (consulte [Reproducción de audio desde un dispositivo Bluetooth](#))
  - **FM**: Transmisión de radio FM (consulte [Cómo usar la radio](#))
  - **AM**: Transmisión de radio AM (consulte [Cómo usar la radio](#))
3. Para confirmar su selección, pulse la **tecla giratoria** en la unidad o pulse el **botón Enter** en el control remoto.

**Importante:** El DN-300Z recordará este ajuste aun después de apagar la unidad. La excepción es si ha seleccionado **USB** o **SD**: si apaga la unidad y luego extrae el dispositivo USB o tarjeta SD, la unidad seleccionará **CD** automáticamente como medio cuando la vuelva a encender.

### Reproducción de CD de audio

#### Como reproducir un CD de audio:

1. Si la unidad está apagada, pulse el **botón Power** (Encendido) para encenderla.

**Importante:** No inserte un CD cuando la unidad esté apagada. Esto podría dañar la unidad.

2. Inserte un CD en la **ranura de CD**. (Sostenga el CD por los bordes sin tocar la superficie grabada. Tenga cuidado de que sus dedos no queden atrapados cuando el disco se inserta en la unidad).

**Importante:** Esta unidad solo puede reproducir discos finalizados. (La finalización es el proceso que hace que los discos CD-R grabados puedan reproducirse en reproductores compatibles).

3. Seleccione **CD** como el tipo de medio (descrito en [Selección del modo de reproducción de medios](#)).
4. Para comenzar la reproducción, pulse el botón **Play** en la unidad o control remoto.

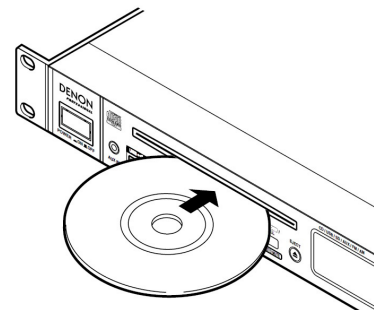

En modo CD, puede efectuar cualquiera de las siguientes operaciones:

- **Para comenzar, reanudar o poner en pausa la reproducción**, pulse el **botón Play/Pause** (Reproducir/poner en pausa) en la unidad o control remoto.
- **Para detener la reproducción**, pulse el botón **Stop** (Detener) en la unidad o control remoto.
- **Para rebobinar o avanzar rápidamente por la pista**, mantenga pulsado alguno de los botones **Search** (Buscar) en la unidad o control remoto. Inicialmente, la pista se rebobinará/avanzará rápidamente a **5** veces la velocidad de reproducción normal. Si se mantiene pulsado el botón durante más de 1 segundo, la pista se rebobinará/avanzará rápidamente a **30** veces la velocidad de reproducción normal. Para reanudar la reproducción, suelte el botón.
- **Para retornar al comienzo de la pista actual**, gire la **tecla giratoria** en sentido antihorario una posición en la unidad, o pulse el **botón Skip** (Saltar) "atrás" una vez en el control remoto.
- **Para saltar a la pista anterior o siguiente**, pulse alguno de los botones **Skip** en el control remoto.

• **Para saltar directamente a una pista:**

1. Pulse alguno de los **botones numéricos (0-9)** en la unidad o control remoto para introducir el número de pista deseado. Si el número de la pista es de dos dígitos, pulse los botones en sucesión (por ej., 1 y después 2 para la pista 12).
2. Pulse la **tecla giratoria** en la unidad o pulse el **botón Enter** en el control remoto. (La nueva pista se cargará automáticamente si no hace esto en menos de 1 segundo).

• **Para seleccionar un modo de repetición de reproducción,** pulse el **botón Repeat**. Alternará entre **repetir uno** (la misma pista se repetirá indefinidamente), **repetir todos** (la lista de todas las pistas se repetirá indefinidamente), y **repetición desactivada** (no se repetirá ninguna pista).

• **Para activar o desactivar la reproducción aleatoria,** pulse el **botón Random** (Reproducción aleatoria). Una vez activado, las pistas se reproducirán en orden aleatorio. Puede utilizar la reproducción aleatoria en hasta **256** pistas.

• **Para cambiar el modo de tiempo en la pantalla,** pulse el **botón Time** (Tiempo) en el control remoto. Alternará entre **(Transcurrido)** (cuánto tiempo ha transcurrido de la pista actual), **Remain** (Restante) (cuánto tiempo queda de la pista actual) y **T.Remain** (T.Restante) (cuánto tiempo queda de todas las pistas restantes).

• **Para expulsar un CD,** pulse el **botón Eject** (Expulsar). Aparecerá **"Ejecting"** (Expulsando) en la **pantalla** mientras se expulsa el CD. Aparecerá **"No Disc"** (Sin disco) cuando no haya discos en la **ranura de CD**.

Para más información sobre la reproducción de CD con archivos de audio, consulte [Funcionamiento > Reproducción de archivos de audio](#).

**Importante:** Consulte [Otra información > CD](#) para aprender más sobre los tipos de CD que soporta el DN-300Z y para más información sobre la manipulación y cuidado de los CD.

## Reproducción de archivos de audio

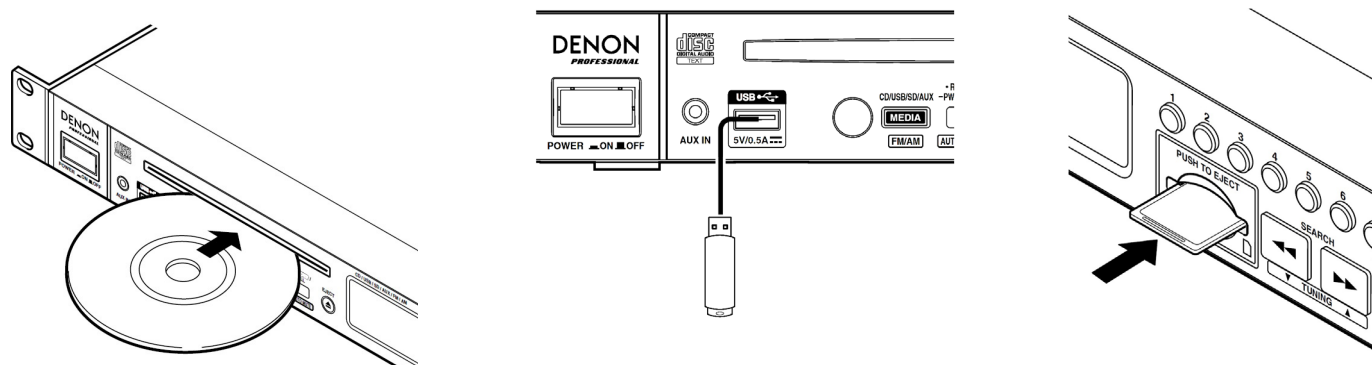

### Para reproducir archivos de audio desde un CD, dispositivo USB o tarjeta SD:

1. Si la unidad está apagada, pulse el **botón Power** (Encendido) para encenderla.

**Importante:** No inserte un CD cuando la unidad esté apagada. Esto podría dañar la unidad.

2. Seleccione una de los siguientes procedimientos:

- Inserte un CD en la **ranura de CD**. (Sostenga el CD por los bordes sin tocar la superficie grabada. Tenga cuidado de que sus dedos no queden atrapados cuando el disco se inserta en la unidad).

**Importante:** Esta unidad solo puede reproducir discos finalizados. (La finalización es el proceso que hace que los discos CD-R grabados puedan reproducirse en reproductores compatibles).

- Conecte su dispositivo USB (de almacenamiento masivo) en el **puerto USB**.
- Inserte su tarjeta SD en la **ranura para tarjeta SD** hasta que escuche un "clic"

**Nota:** Puede reproducir archivos **MP3** desde un CD-R o CD-ROM, o archivos **AAC**, **MP3** y **WAV** desde un dispositivo USB o tarjeta SD.

3. Seleccione el tipo de medio deseado: **CD**, **USB** o **SD** (descritos en [Selección del modo de reproducción de medios](#)).

4. Pulse el **botón All/Folder** (Todo/Carpetas) para modificar el modo de vista (si así lo desea) En la vista de carpetas, aparecerá el símbolo de un papel en la **pantalla**. En la vista de todo, aparecerá el símbolo de una nota musical en la **pantalla**.



5. Seleccione un archivo de audio:

- En la vista de carpetas, todos los archivos de audio en una carpeta seleccionada se reproducirán.
  - **Para moverse a través de una lista de carpetas o archivos de audio**, gire la **tecla giratoria** en la unidad o pulse los **botones del cursor** "arriba" o "abajo" en el control remoto.
  - **Para entrar en una carpeta**, pulse la **tecla giratoria** en la unidad o el **botón del cursor** "derecho" o el **botón Enter** en el control remoto.
  - **Para salir una carpeta**, pulse el **botón 0 (Atrás)** en la unidad o el **botón del cursor** "izquierdo" en el control remoto.
- En la vista de todo, se reproducirán todos los archivos de audio en el CD, dispositivo USB o tarjeta SD. Los archivos aparecerán en la **pantalla** como si estuvieran en el nivel raíz del directorio.
  - **Para moverse a través de la lista de archivos de audio**, gire la **tecla giratoria** o pulse los **botones del cursor** "arriba" o "abajo" en el control remoto.

6. Para cargar el archivo de audio deseado, pulse la **tecla giratoria** en la unidad o pulse el **botón Enter** en el control remoto.

7. Para comenzar la reproducción, pulse el **botón Play** en la unidad o control remoto. Como alternativa, pulse la **tecla giratoria** en la unidad o pulse el **botón Enter** en el control remoto.

En modo CD, SD o USB, puede efectuar cualquiera de las siguientes operaciones:

- **Para comenzar, reanudar o poner en pausa la reproducción**, pulse el **botón Play/Pause** (Reproducir/poner en pausa) en la unidad o control remoto.
- **Para detener la reproducción**, pulse el botón **Stop** (Detener) en la unidad o control remoto.
- **Para rebobinar o avanzar rápidamente por la pista**, mantenga pulsado alguno de los **botones Search** (Buscar) en la unidad o control remoto. Inicialmente, la pista se rebobinará/avanzará rápidamente a **5** veces la velocidad de reproducción normal. Si se mantiene pulsado el botón durante más de 1 segundo, la pista se rebobinará/avanzará rápidamente a **30** veces la velocidad de reproducción normal. Para reanudar la reproducción, suelte el botón.
- **Para retornar al comienzo de la pista actual**, gire la **tecla giratoria** en sentido antihorario una posición en la unidad, o pulse el **botón Skip** (Saltar) "atrás" una vez en el control remoto.
- **Para saltar a la pista anterior o siguiente**, pulse alguno de los **botones Skip** en el control remoto.
- **Para cambiar el modo de vista**, pulse el **botón All/Folder**.
- **Para seleccionar otra carpeta o archivo de audio**, siga los pasos descritos en el **Paso 5** anterior.
- **Para mostrar diferente información sobre la pista en la pantalla**, pulse el botón **Text** (Texto). Alternará entre el nombre del archivo, nombre del título, nombre del artista, nombre del álbum y nombre de la carpeta.
- **Para seleccionar un modo de repetición de reproducción**, pulse el **botón Repeat** (Repetir). Alternará entre **repetir uno** (la misma pista se repetirá indefinidamente), **repetir todos** (la lista de todas las pistas se repetirá indefinidamente), y **repetición desactivada** (no se repetirá ninguna pista).
- **Para activar o desactivar la reproducción aleatoria**, pulse el **botón Random** (Reproducción aleatoria). Una vez activado, las pistas se reproducirán en orden aleatorio. Puede utilizar la reproducción aleatoria en hasta **256** pistas.
- **Para cambiar el modo de tiempo en la pantalla**, pulse el **botón Time** (Tiempo) en el control remoto. Alternará entre **Elapsed** (Transcurrido) (cuánto tiempo ha transcurrido de la pista actual) y **Remain** (Restante) (cuánto tiempo queda de la pista actual).
- **Para expulsar un CD**, pulse el **botón Eject** (Expulsar). Aparecerá "**Ejecting**" (Expulsando) en la **pantalla** mientras se expulsa el CD. Aparecerá "**No Disc**" (Sin disco) cuando no haya discos en la **ranura de CD**.
- **Para extraer un dispositivo USB**, extráigalo suavemente del **puerto USB** cuando **no se esté reproduciendo**. (Extraer un dispositivo USB mientras se está reproduciendo podría dañarlo).
- **Para extraer una tarjeta SD**, presiónela suavemente contra la **ranura de la tarjeta SD** cuando **no se esté reproduciendo**. La tarjeta SD saltará hacia fuera, luego de lo cual podrá extraerla (consulte la imagen). (Extraer una tarjeta SD mientras se está reproduciendo podría dañarla).

**Importante:**

Consulte [Otra información](#) para aprender más sobre los tipos de CD, dispositivos USB, y tarjetas SD soportadas por el DN-300Z.

Al insertar un CD, la unidad pasará a modo CD automáticamente.

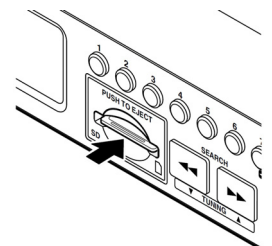

## Reproducción de audio desde un dispositivo Bluetooth

Puede reproducir audio desde un dispositivo que transmita su señal a través de una conexión Bluetooth (por ej., teléfonos inteligentes [smartphones], tabletas, etc.).

- **Si esta es la primera vez que utiliza un dispositivo Bluetooth con su DN-300Z**, consulte [Apareamiento de un dispositivo Bluetooth](#). Esta sección le explicará cómo **aparear** su dispositivo Bluetooth con su DN-300Z (su dispositivo Bluetooth se almacenará en la memoria de su unidad). Inmediatamente después del apareamiento, su DN-300Z se **conectará** automáticamente con ese dispositivo Bluetooth. Después de esto, podrá reproducir audio desde dicho dispositivo.
- **Si ya había apareado anteriormente su dispositivo Bluetooth con su DN-300Z**, consulte [Conexión y reproducción desde un dispositivo Bluetooth](#).

## Apareamiento de un dispositivo Bluetooth

### Para aparear su dispositivo Bluetooth con la unidad (la primera vez):

1. Si la unidad está apagada, pulse el **botón Power** (Encendido) para encenderla.
2. Asegúrese de que su dispositivo Bluetooth deseado tenga su conectividad Bluetooth activada y se encuentre dentro del alcance.
3. Si el tipo de medio seleccionado no es **BT**, selecciónelo (como se describe en [Selección del modo de reproducción de medios](#)).
4. Mantenga pulsado el **botón Pairing** (Apareamiento) en la unidad durante 1 segundo. Aparecerá **Pairing...** (Apareando) en la pantalla.
5. En su dispositivo Bluetooth, entre al menú de ajustes Bluetooth y seleccione **DN-300Z**. Aparecerá **Pairing OK** (Apareamiento OK) en la **pantalla**, y su dispositivo Bluetooth se conectará automáticamente a la unidad. Algunos dispositivos Bluetooth antiguos pueden requerir que introduzca un PIN. Si este es el caso, introduzca **0000** como PIN.

**Nota:** La unidad "recordará" hasta **8** dispositivos Bluetooth. Si conecta un dispositivo Bluetooth adicional después de esto, el primer dispositivo conectado se borrará de la memoria de la unidad para poder recordar el más reciente.

### Cómo eliminar todos los dispositivos Bluetooth apareados de la memoria de la unidad:

1. Con la unidad apagada, mantenga pulsado el **botón Device Select** (Selección de dispositivo) en la unidad y pulse el **botón Power** en la unidad para encenderla. Aparecerá **All Clear?** (¿Borrar todo?) en la pantalla.
2. Para continuar, pulse la **tecla giratoria** en la unidad o pulse el **botón Enter** en el control remoto.  
Para cancelar la operación, pulse el **botón Device Select** en la unidad o control remoto.

## Conexión y reproducción desde un dispositivo Bluetooth

### Para conectar su dispositivo Bluetooth con la unidad (una vez apareado):

1. Si la unidad está apagada, pulse el **botón Power** (Encendido) para encenderla.
2. Asegúrese de que su dispositivo Bluetooth deseado tenga su conectividad Bluetooth activada y se encuentre dentro del alcance.
3. Si el tipo de medio seleccionado no es **BT**, selecciónelo (como se describe en [Selección del modo de reproducción de medios](#)). Aparecerá **Searching...** (Buscando) en la **pantalla**, y la unidad se conectará automáticamente con el último dispositivo Bluetooth conectado.

Para conectar un dispositivo Bluetooth diferente en su lugar:

- i. Pulse el **botón Device Select** en la unidad. Aparecerá **SelectDevice...** (Seleccione dispositivo) en la pantalla.
  - ii. Para moverse a través de la lista de dispositivos Bluetooth apareados, gire la **tecla giratoria** en la unidad o pulse los **botones del cursor** "arriba" o "abajo" en el control remoto.
  - iii. Para seleccionar el dispositivo Bluetooth deseado, pulse la **tecla giratoria** en la unidad o pulse el **botón Enter** en el control remoto. El dispositivo Bluetooth se conectará automáticamente con la unidad.
4. Para comenzar la reproducción, pulse el botón **Play** en el reproductor de audio de su dispositivo Bluetooth.

**Importante:** Al insertar un CD, la unidad pasará a modo CD automáticamente.

Para desconectar su dispositivo Bluetooth, entre al menú de ajustes Bluetooth y desconéctelo del **DN-300Z**.

## Reproducción de audio desde un dispositivo externo

### Cómo reproducir audio desde un dispositivo externo (por ej., teléfono inteligente, ordenador, reproductor de música portátil, etc.) conectado a la entrada Aux In:

1. Si la unidad está apagada, pulse el **botón Power** (Encendido) para encenderla.
2. Conecte a la entrada **Aux In** la salida para auriculares/estéreo de 3,5 mm (1/8 pulg.) de su dispositivo externo.
3. Seleccione **AUX** como el tipo de medio (descrito en [Selección del modo de reproducción de medios](#)). Si su dispositivo externo está conectado, aparecerá **AUX Connected** (Auxiliar conectado) en la **pantalla**. Si su dispositivo externo no está conectado, aparecerá **AUX Disconnect** (Auxiliar desconectado) en la **pantalla**.
4. Para comenzar la reproducción, pulse el botón **Play** en su dispositivo externo.

### Importante:

Todos los botones excepto **Power** y **Media** estarán bloqueados/deshabilitados.

Cuando aparece **AUX Disconnect** en la **pantalla**, el hecho de insertar un CD hará que la unidad pase a modo CD automáticamente.

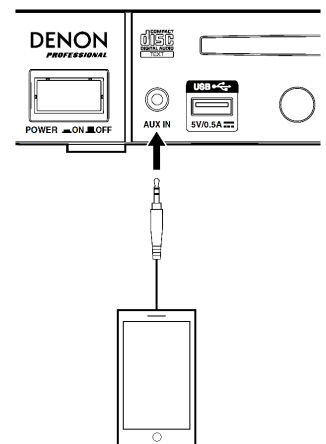



## Cómo usar la radio

### Cómo utilizar la radio:

1. Si la unidad está apagada, pulse el **botón Power** (Encendido) para encenderla.
2. Seleccione **AM** o **FM** como el tipo de medio (descrito en [Selección del modo de reproducción de medios](#)). El audio de la radio comenzará automáticamente.

**Importante:** Asegúrese de tener las antenas de FM y AM conectadas correctamente y de ajustar el **interruptor Tuner Region Select** en la posición correcta, como se describe en el [Diagrama de instalación / conexión](#).

3. Para seleccionar una estación de radio, utilice los **botones Tuning** (Sintonización) en la unidad o el control remoto. Para saltar a la estación siguiente o anterior con buena señal, mantenga pulsado el botón por más de 1 segundo.

En modo AM/FM, puede efectuar cualquiera de las siguientes operaciones:

- **Para activar o desactivar el silenciamiento automático**, pulse el botón **Auto Mute** (silenciamiento automático) en la unidad o control remoto. Una vez activado, la estación se silenciará si su señal no es suficientemente fuerte y aparecerá **Low Signal** en la **pantalla**.
- **Para seleccionar el número de preset de la estación**, pulse la **tecla giratoria** en la unidad o pulse alguno de los **botones Skip** (Saltar) en el control remoto.

Como alternativa, pulse alguno de los **botones numéricos (0-9)** en la unidad o control remoto para introducir el número de preset deseado. Si el número del preset es de dos dígitos, pulse los botones en sucesión (por ej., 1 y 2 para el preset 12) en menos de 1 segundo.

- **Cómo guardar una estación en un número de preset:**

1. Seleccione la estación deseada.
2. Pulse el botón **Memory** (Memoria) en la unidad o control remoto.
3. Utilice los **botones numéricos (0-9)** en la unidad o control remoto para introducir el número de preset deseado.
4. Pulse la **tecla giratoria** en la unidad o el **botón Enter** en el control remoto. Una vez guardada exitosamente la estación, aparecerá **Stored** (Guardada) en la **pantalla**. (Esto sobrescribirá la estación previamente guardada en ese número de preset)

- **Cómo recorrer y guardar múltiples estaciones en números de presets automáticamente:**

1. Seleccione una estación con buena señal.
2. Pulse el botón **Auto Preset** (Preset automático).
3. Gire la **tecla giratoria** en la unidad o pulse alguno de los **botones Skip** en el control remoto para seleccionar **OK** para continuar o **Cancel** para cancelar la operación.
4. Pulse la **tecla giratoria** en la unidad o el **botón Enter** en el control remoto. La unidad buscará estaciones con buena recepción y las guardará en los números de presets. Una vez que el proceso termine exitosamente, aparecerá **Stored** (Guardada) en la **pantalla**. Si no se pudo guardar ninguna estación en la memoria de presets, aparecerá **Not Stored** en la **pantalla**.

- **Cómo eliminar una estación en un número de preset:**

1. Seleccione el número de preset deseado.
2. Mantenga pulsado el botón **Memory** (Memoria) en la unidad o control remoto. Aparecerá **DelOneMemory...** (Borrar una memoria) en la **pantalla**.
3. Gire la **tecla giratoria** en la unidad o pulse alguno de los **botones Skip** en el control remoto para seleccionar **OK** para continuar o **Cancel** para cancelar la operación.
4. Pulse la **tecla giratoria** en la unidad o el **botón Enter** en el control remoto. Una vez eliminada exitosamente la estación, aparecerá **CH## Deleted** (CH## Eliminado) en la **pantalla**.



- **Cómo eliminar todas las estaciones de todos los números de presets:**

1. Mantenga pulsado el botón **Auto Preset** en la unidad o control remoto. Aparecerá **DelAllMemory...** (Borrar todas las memorias) en la **pantalla**.
2. Gire la **tecla giratoria** en la unidad o pulse alguno de los **botones Skip** en el control remoto para seleccionar **OK** para continuar o **Cancel** para cancelar la operación.
3. Pulse la **tecla giratoria** en la unidad o el **botón Enter** en el control remoto. Una vez eliminadas todas las estaciones, aparecerá **All Deleted** (Todas eliminadas) en la **pantalla**.

**Importante:**

Al insertar un CD, la unidad pasará a modo CD automáticamente.

La memoria de presets puede almacenar hasta 20 estaciones de FM y 20 de AM.

Si la memoria de presets alcanza su límite de 20 estaciones durante el proceso de preset automático, el proceso se detendrá.

Si no logra recibir una buena señal, le recomendamos instalar una antena en el exterior. Para más detalles, consulte en la tienda en donde adquirió la unidad.



Una vez que logre recibir una buena señal, fije la antena con cinta en una posición en la que el nivel de ruido es mínimo.

## Funciones adicionales

### Bloqueo del panel

Utilice la característica de bloqueo del panel para evitar cambios accidentales a la unidad. Cuando se activa el bloqueo del panel, todos los botones excepto el **botón Power** y **Text/Lock** están bloqueados/deshabilitados en la unidad. (El control remoto seguirá funcionando normalmente).

**Para activar o desactivar el bloqueo del panel**, mantenga pulsado el botón **Text/Lock** en la unidad o control remoto.



- Una vez activado, aparecerá **P-Lock On** (Bloqueo de panel activado) y  en la **pantalla**.
- Una vez desactivado, aparecerá **P-Lock Off** (Bloqueo de panel desactivado) en la pantalla y  desaparecerá.

### Reproducción al encender

Utilice la característica de reproducción al encender a fin de configurar la unidad para comenzar la reproducción automáticamente del último medio que se estaba reproduciendo al apagarse. La reproducción comenzará desde la primera pista o archivo de audio del medio.

**Importante:** La reproducción al encender no funcionará si el último medio reproducido fue en modo Aux o Bluetooth (BT).

**Para activar o desactivar la reproducción al encender**, mantenga pulsado el botón **Pwr On Play** en la unidad o control remoto.

- Una vez activada, aparecerá **P-OnPlay On** (Reproducción al encender activada) y  en la **pantalla**.
- Una vez desactivado, aparecerá **P-OnPlay Off** (Reproducción al encender desactivada) en la pantalla y  desaparecerá.

## Otra información

### CD

Al reproducir CD de audio, observe lo siguiente:

- El DN-300Z puede reproducir **CD de Música** y **discos CD-R**. Ambos suelen tener el logo de **Compact Disc Digital Audio** (consulte la imagen).
- No reproduzca discos que no sean circulares (discos con forma de corazón, octogonales, etc.; consulte la imagen) o discos que hayan sido reparados con cinta. Estos discos podrían dañar la unidad.
- El DN-300Z solo puede reproducir discos finalizados. (La finalización es el proceso que hace que los discos CD-R grabados puedan reproducirse en reproductores compatibles).
- Dependiendo del software utilizado para grabar un CD (u otras condiciones), puede que algunos CD no se reproduzcan correctamente.



Al reproducir CD con archivos de audio, observe lo siguiente:

- El formato del software de grabación debe ser **ISO9660 Nivel 1**.
- Puede tener hasta **300** carpetas y hasta **8 niveles de carpetas**, incluyendo el directorio raíz.
- Puede tener hasta **300** archivos de audio. Si el CD contiene más de **300** archivos, puede que algunos archivos de audio no se reproduzcan ni aparezcan correctamente.
- Los nombres de los archivos, las carpetas y caracteres de texto pueden utilizar hasta **255** caracteres. Solo pueden mostrarse las letras mayúsculas, minúsculas, los números y los símbolos. No se muestran los nombres de archivos japoneses.
- Puede que los archivos protegidos por Copyright no se reproduzcan correctamente y aparezcan como **Unknown File** (Archivo desconocido).
- Dependiendo del software utilizado para grabar un CD (u otras condiciones), puede que algunos archivos no se reproduzcan correctamente.
- Al reproducir archivos de audio en un CD, el DN-300Z soporta la siguiente información de etiquetas:
  - **Etiquetas ID3:** Versión 1.x y 2.x
  - **META-etiquetas:** compatibles con el título, artista y nombre del álbum.
  - **Frecuencia de muestreo:** 44,1 kHz
  - **Velocidad en bits:** 32 kbps a 320 kbps
  - **Formato:** MPEG1 Audio Layer 3
  - **Extensión del archivo:** .mp3

Tenga cuidado de no rayar los discos al sacarlos de sus cajas. No doble o caliente los discos y no agrande el orificio en el centro del disco. No escriba sobre la superficie impresa del disco ni le agregue nuevas etiquetas al disco.

Si el disco presenta huellas digitales, suciedad o condensación, límpielo con un kit de limpieza disponible en cualquier tienda o un trapo húmedo y suave. Pase el trapo gentilmente desde el centro hasta el borde, no en sentido circular. No utilice aerosol para discos de vinilo, agentes antiestática, benceno, diluyente u otros solventes.

Después de utilizar los discos, extráigalos de la unidad y almacénelos en sus cajas para protegerlos del polvo, rayones, pandeo, etc. No almacene los discos en lugares expuestos a períodos prolongados de luz solar directa o lugares expuestos a altas temperaturas, polvo, humedad, etc.

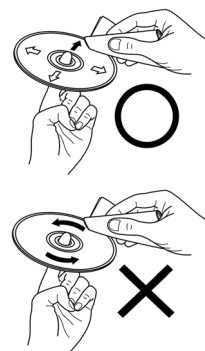

## Dispositivos USB / Tarjetas SD

Al reproducir archivos de audio desde un dispositivo USB o tarjeta SD, observe lo siguiente:

- El DN-300Z no carga la batería de ningún dispositivo USB conectado y no soporta hubs (concentradores) USB, alargadores USB ni lectores de tarjetas SD.
- El DN-300Z soporta dispositivos USB de almacenamiento masivo o compatibles con MTP.
- El DN-300Z soporta tarjetas SD o SDHC con una capacidad máxima de hasta **32 GB**.
- El DN-300Z solamente soporta sistemas de archivos **FAT16** o **FAT32**.
- Puede tener hasta **999** carpetas y hasta **8 niveles de carpetas**, incluyendo el directorio raíz.



- Puede tener hasta **999** archivos de audio. Si el dispositivo USB o la tarjeta SD contiene más de **1000** archivos, puede que algunos archivos de audio no se reproduzcan ni aparezcan correctamente.
- Los nombres de los archivos, las carpetas y caracteres de texto pueden utilizar hasta **255** caracteres. Solo pueden mostrarse las letras mayúsculas, minúsculas, los números y los símbolos. No se muestran los nombres de archivos japoneses.
- Puede que los archivos protegidos por Copyright no se reproduzcan correctamente y aparezcan como **Unknown File** (Archivo desconocido).

Al reproducir archivos de audio desde un dispositivo USB o tarjeta SD, el DN-300Z soporta la siguiente información de etiquetas:

- **Etiquetas ID3:** Versión 1.x y 2.x
- **Etiquetas-AAC:** compatibles con el título, artista y nombre del álbum
- **para archivos MP3:**
  - **Frecuencia de muestreo:** 44,1 kHz
  - **Velocidad en bits:** 32 kbps a 320 kbps
  - **Formato:** MPEG1 Audio Layer 3
  - **Extensión del archivo:** .mp3
- **para archivos AAC:**
  - **Frecuencia de muestreo:** 44,1 kHz
  - **Velocidad en bits:** 32 kbps a 320 kbps
  - **Formato:** Advanced Audio Codec
  - **Extensión del archivo:** .m4a
- **para archivos WAV:**
  - **Frecuencia de muestreo:** 44,1 kHz
  - **Velocidad en bits:** 16 bits
  - **Formato:** Linear PCM
  - **Extensión del archivo:** .wav

## Orden de reproducción de archivos de audio

Cuando se reproducen archivos de audio almacenados en múltiples carpetas, el orden de reproducción para cada carpeta se ajusta automáticamente cuando la unidad lee el medio. Los archivos en cada carpeta se reproducirán en el mismo orden en el que se agregaron al medio. (Puede que este orden luzca diferente en su ordenador y/o en su software respecto del orden de la unidad). La estructura de carpetas también determina el orden de reproducción:

- **Para archivos de audio en un CD-R,** primero se reproducirán los archivos de *todas* las carpetas en el *primer* nivel, a continuación, los archivos de *todas* las carpetas en el *segundo* nivel, y a continuación en el *tercero* y así sucesivamente.
- **Para archivos de audio en un dispositivo USB o tarjeta SD,** primero se reproducirán los archivos de la *primera* carpeta en el *primer* nivel, a continuación los archivos en el *segundo* nivel de esa misma carpeta y a continuación los archivos en el *tercer* nivel de esa misma carpeta, y así sucesivamente. Una vez reproducidos todos los archivos en todos los niveles en esa primera carpeta, se repetirá el mismo proceso para los archivos en la *segunda* carpeta del *primer* nivel.

## Carpetas y archivos musicales

Al colocar los archivos de audio en su CD, dispositivo USB o tarjeta SD, resulta útil mantener sus archivos organizados en carpetas. Esto no solo facilita la búsqueda de archivos, sino que también afecta el orden de reproducción de los archivos (como describe la sección [Orden de reproducción de archivos de audio](#)).

La imagen a la derecha describe cómo se estructuran las carpetas en *niveles* en su medio.

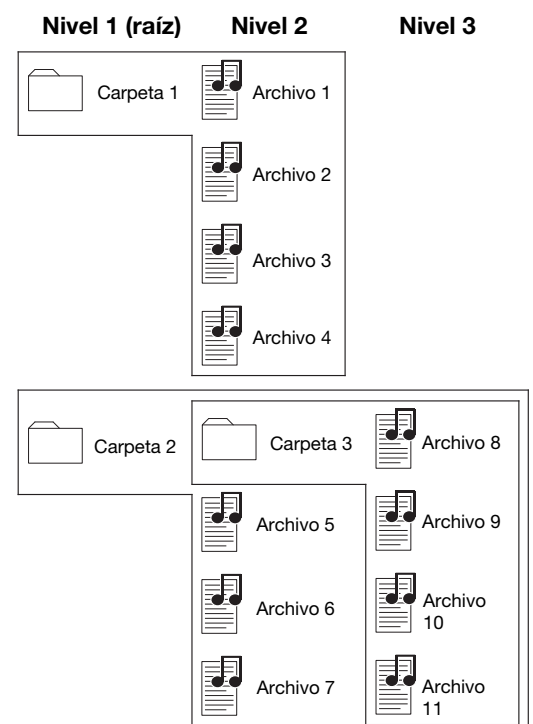

## Solución de problemas

Si experimenta problemas, realice lo siguiente:

- Asegúrese de que todos los cables, dispositivos, antenas, y/o medios estén conectados firme y correctamente.
- Asegúrese de estar utilizando la unidad como describe esta *Guía del usuario*.
- Asegúrese de que todos sus otros dispositivos o medios funcionen correctamente.
- Si cree que la unidad no está funcionando correctamente, busque su problema y solución en la siguiente tabla.

Problema	Solución	Consulte:
La unidad no se enciende.	Asegúrese de que la unidad esté conectada a una toma de corriente.	<a href="#">Diagrama de instalación / conexión</a>
El CD no se puede insertar en la <b>ranura de CD</b> .	Asegúrese de que la unidad esté conectada a una toma de corriente y que esté encendida. Pulse el <b>botón Eject</b> (Expulsar) para asegurarse de que no haya otro CD en la <b>ranura de CD</b> .	<a href="#">Diagrama de instalación / conexión</a>
Aparece <b>No Disc</b> aun cuando hay un CD insertado.	Pulse el <b>botón Eject</b> para expulsar el CD e insértelo nuevamente.	
Una sección específica del CD no se reproduce correctamente.		
La reproducción no comienza después de pulsar el botón <b>Play</b> .	Limpie el CD con un paño seco o un limpiador de CD comercial. Inserte un CD diferente.	<a href="#">Otra información &gt; CD</a>
La unidad no emite ningún sonido o el sonido está distorsionado.	Asegúrese de que todas las conexiones de cables, dispositivos o medios estén firmes y correctas. Asegúrese de que ninguno de los cables esté dañado. Asegúrese de que los ajustes en su amplificador, mezclador, etc. sean correctos.	<a href="#">Diagrama de instalación / conexión</a>
La unidad no puede reproducir un CD-R.	Asegúrese de que el CD-R haya sido finalizado correctamente. Asegúrese de que el CD-R sea de buena calidad. Limpie el CD con un paño seco o un limpiador de CD comercial. Asegúrese de que el CD posea una estructura de carpetas soportada por la unidad: hasta <b>300</b> carpetas (hasta 8 niveles de carpetas, incluyendo la raíz) y hasta <b>300</b> archivos. Asegúrese de que el CD-R contenga archivos MP3. La unidad no puede reproducir otro tipo de archivos desde un CD-R.	<a href="#">Otra información &gt; CD</a>
El CD no se puede expulsar.	Mantenga pulsado el <b>botón Eject</b> a la vez que enciende la unidad.	
El uso de la radio puede generar ruido.	Asegúrese de que las antenas estén conectadas correctamente. Cambie la posición u orientación de la antena. Utilice una antena FM para exteriores. Aleje la antena de cuadro AM de la unidad. Aleje las antenas de los otros cables.	<a href="#">Diagrama de instalación / conexión</a>



Problema	Solución	Consulte:
<p>La unidad no reproduce el audio proveniente de mi dispositivo Bluetooth.</p>	<p>Asegúrese de haber apareado y conectado su dispositivo Bluetooth correctamente.</p> <p>Asegúrese de haber conectado correctamente la antena Bluetooth al terminal del panel trasero.</p> <p>Mejore la recepción de la señal Bluetooth acercando su dispositivo Bluetooth a la unidad. También evite que se interpongan obstáculos (paredes, muebles, etc.) en la línea de visión entre su dispositivo Bluetooth y la unidad.</p>	<p><a href="#">Diagrama de instalación / conexión</a></p> <p>y</p> <p><a href="#">Funcionamiento &gt; Reproducción de audio desde un dispositivo Bluetooth</a></p>
<p>Mi dispositivo Bluetooth solicita un PIN para conectarse a la unidad.</p>	<p>Introduzca <b>0000</b> como el PIN. (Algunos dispositivos Bluetooth antiguos pueden requerir que introduzca un PIN).</p>	<p><a href="#">Funcionamiento &gt; Reproducción de audio desde un dispositivo Bluetooth</a></p>
<p>Aparece <b>No Device</b> (Sin dispositivo) incluso después de haber insertado un dispositivo Bluetooth o tarjeta SD.</p>	<p>Desconecte y vuelva a conectar el dispositivo USB o la tarjeta SD para asegurar que está correctamente insertada.</p> <p>Asegúrese de que el dispositivo USB sea de clase almacenamiento masivo o compatible con MTP.</p> <p>Asegúrese de que el dispositivo USB o la tarjeta SD estén formateados con un sistema de archivos <b>FAT16</b> o <b>FAT32</b>.</p> <p>No utilice un concentrador (hub) USB, alargador USB o lector de tarjeta SD.</p> <p>La unidad no provee corriente a los dispositivos USB. Si su dispositivo USB requiere una fuente de corriente, conéctelo a una.</p> <p>No se garantiza que funcionen todos los dispositivos USB o tarjetas SD; algunos pueden no ser reconocidos.</p>	<p><a href="#">Otra información &gt; Dispositivos USB / Tarjetas SD</a></p>
<p>No aparecen los archivos en un dispositivo USB o tarjeta SD.</p>	<p>Asegúrese de que los archivos sean de un formato soportado. Los archivos que no sean soportados por esta unidad no aparecerán.</p> <p>Asegúrese de que el dispositivo USB o tarjeta SD posea una estructura de carpetas soportada por la unidad: hasta <b>999</b> carpetas (hasta 8 niveles de carpetas, incluyendo la raíz) y hasta <b>999</b> archivos.</p> <p>Si su dispositivo USB o tarjeta SD está particionada, asegúrese de que los archivos se encuentren en la primera partición. La unidad no mostrará las otras particiones.</p>	<p><a href="#">Otra información &gt; Dispositivos USB / Tarjetas SD</a></p>
<p>No se reproducen los archivos en un dispositivo USB o tarjeta SD.</p>	<p>Asegúrese de que los archivos sean de un formato soportado. Los archivos que no sean soportados por esta unidad no aparecerán.</p> <p>Asegúrese de que los archivos no estén protegidos por copyright. La unidad no puede reproducir archivos protegidos por copyright.</p>	<p><a href="#">Otra información &gt; Dispositivos USB / Tarjetas SD</a></p>
<p>Los nombres de los archivos no aparecen correctamente.</p>	<p>Asegúrese de que los archivos solo utilicen caracteres soportados. Los caracteres que no sean soportados se reemplazarán por un ".".</p>	<p><a href="#">Otra información &gt; Dispositivos USB / Tarjetas SD</a></p>

## Guide d'utilisation (Français)

### Présentation

#### Contenu de la boîte

DN-300Z	Antenne Bluetooth™
Câble d'alimentation	Télécommande
Antenne FM	Guide d'utilisation
Antenne cadre AM	Consignes de sécurité et informations concernant la garantie

#### Assistance technique

Pour les toutes dernières informations concernant la configuration système requise, la compatibilité et l'enregistrement du produit, veuillez visiter [denonpro.com](http://denonpro.com).

### Consignes de sécurité

Pour de plus amples informations, veuillez consulter les *Consignes de sécurité et informations concernant la garantie*.

**Avant de mettre l'appareil sous tension :** Veuillez vous assurer que tous les branchements sont bien faits et que les câbles de connexion ne présentent aucun problème.

Certains circuits restent sous tension même lorsque l'appareil est éteint. Si l'appareil ne doit pas être utilisé pendant un certain temps, débrancher le câble d'alimentation de la prise secteur.

**Ventilation :** Si l'appareil est laissé dans une pièce qui n'est pas correctement ventilée ou est plein de fumée de cigarette, de poussière, etc., pour de longues périodes de temps, la surface de la tête de lecture optique risque de se salir, provoquant un mauvais fonctionnement.

**À propos de la condensation :** Si la différence de température entre l'intérieur de l'appareil et la pièce est importante, de la condensation risque de se former sur les pièces internes, empêchant l'appareil de fonctionner correctement. Dans ce cas, laissez l'appareil hors tension au repos pendant une heure ou deux, jusqu'à ce que la différence de température diminue.

**Précautions relatives à l'utilisation des téléphones mobiles :** L'utilisation d'un téléphone mobile à proximité de cet appareil peut entraîner des phénomènes de bruit. Si tel est le cas, éloignez le téléphone mobile de l'appareil lorsque vous l'utilisez.

**Déplacement de l'appareil :** Avant de déplacer l'appareil, veuillez le mettre hors tension et débranchez le câble d'alimentation de la prise secteur. Débranchez ensuite les câbles connectés aux autres composants du système avant de déplacer l'appareil.

**Entretien :** Essuyez l'enceinte et le panneau de commande avec un chiffon doux. Suivez les instructions lorsque vous utilisez un produit nettoyant chimique. N'utilisez pas de benzène, de diluant à peinture, d'insecticide, ou d'autres solvants organiques pour nettoyer l'appareil. Ces matériaux peuvent causer des changements importants et une décoloration.

**Précautions relatives au montage en rack :** Rack standard EIA 48,3 cm (19 po)  
Rack compatible pour l'installation taille 1U  
Rack avec un rail-guide ou une étagère pour soutenir l'appareil

(spécifications de rack requises pour le montage en rack)

**Installation du rack :** Ce produit fonctionnera normalement lorsque le lecteur est monté jusqu'à 10 degrés par rapport au plan vertical du panneau avant. Si l'appareil est incliné de manière excessive, le disque peut ne pas être chargé ou déchargé correctement. (Voir image.)

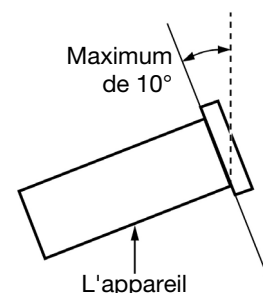

## Caractéristiques

### Panneau avant

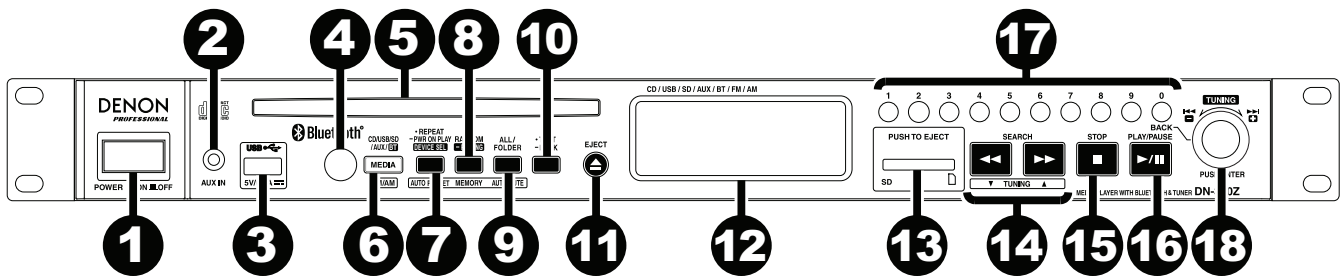

- Interrupteur d'alimentation :** Cette touche permet de mettre l'appareil sous/hors tension. Veuillez vous assurer que le câble d'alimentation est branché correctement à l'entrée d'alimentation c.a. (AC In) et à la prise secteur. N'éteignez pas l'appareil pendant la lecture d'un périphérique, car cela pourrait endommager les données se trouvant sur ce dernier.
- Entrée auxiliaire :** Cette entrée auxiliaire permet de relier un périphérique facultatif en utilisant un câble TRS 6,35 mm (1/8 po). Veuillez consulter la section [Fonctionnement > Lecture audio à partir d'un périphérique externe](#) pour plus d'information.
- Port USB :** Ce port permet de relier un périphérique de stockage USB. Veuillez consulter la section [Fonctionnement > Lecture de fichiers audio](#) pour plus d'information.
- Récepteur de signal de la télécommande :** Lorsque vous utilisez la télécommande, pointez-la vers ce capteur. Veuillez consulter la section [Télécommande > Portée de la télécommande](#) pour plus d'information.
- Fente pour disque :** Insérez un CD dans cette fente. Veuillez consulter la section [Fonctionnement > Lecture de CD audio](#) ou [Lecture de fichiers audio](#) pour plus d'information.
- Touche de sélection du type de média :** Cette touche permet d'accéder au menu de sélection du type de média. Veuillez consulter la section [Fonctionnement > Sélection du type de média](#) pour plus d'information
- Touche de lecture répétée :** En mode CD, USB ou SD, cette touche permet de basculer entre les modes de lecture répétée : **Repeat One** (lecture répétée d'une piste), **Repeat All** (lecture répétée de toutes les pistes) et **Repeat Off** (lecture répétée désactivée). Veuillez consulter la section [Fonctionnement > Lecture de CD audio](#) ou [Lecture de fichiers audio](#) pour plus d'information.  
**Touche de programmation automatique des stations radio :** En mode FM/AM, appuyez sur cette touche permet de balayer les stations radio disponibles automatiquement et de les programmer. Veuillez consulter la section [Fonctionnement > Utilisation de la radio](#) pour plus d'information.  
**Touche de sélection du périphérique :** En mode Bluetooth, cette touche permet de sélectionner un périphérique Bluetooth à partir d'une liste de périphériques qui ont été déjà jumelés à l'appareil. Veuillez consulter la section [Fonctionnement > Lecture audio à partir d'un périphérique Bluetooth](#) pour plus d'information  
**Touche d'activation automatique de la lecture lors de la mise sous tension :** Maintenez cette touche enfoncée afin d'activer/désactiver la fonction d'activation automatique de la lecture lors de la mise sous tension. Veuillez consulter la section [Fonctionnement > Fonctions supplémentaires > Activation automatique de la lecture lors de la mise sous tension](#) pour plus d'information.
- Touche de lecture aléatoire :** En mode CD, USB ou SD, cette touche permet d'activer/désactiver le mode de lecture aléatoire : Veuillez consulter la section [Fonctionnement > Lecture de CD audio](#) ou [Lecture de fichiers audio](#) pour plus d'information.  
**Touche de programmation des préséglages :** En mode FM/AM, cette touche permet d'accéder au mode de programmation des préséglages. Ensuite, appuyer sur une des touches (0-9) permet d'assigner la station radio à ce numéro de préséglage. Maintenir cette touche enfoncée permet de supprimer la station radio assigner au numéro de préséglage affiché. Veuillez consulter la section [Fonctionnement > Utilisation de la radio](#) pour plus d'information  
**Touche de jumelage :** En mode Bluetooth, maintenir cette touche enfoncée permet de jumeler l'appareil à un périphérique Bluetooth à proximité. Veuillez consulter la section [Fonctionnement > Lecture audio à partir d'un périphérique Bluetooth](#) pour plus d'information
- Touche du mode d'affichage :** En mode CD, USB ou SD, cette touche permet de basculer entre les modes d'affichage du dossier et de tous les dossiers. Veuillez consulter la section [Fonctionnement > Lecture de fichiers audio](#) pour plus d'information.  
**Touche de mise en sourdine automatique :** En mode FM/AM, cette touche permet d'activer/désactiver la fonction de mise en sourdine automatique. Veuillez consulter la section [Fonctionnement > Utilisation de la radio](#) pour plus d'information.



10. **Touche d'affichage textuel** : En mode CD, USB ou SD, cette touche permet de basculer entre l'affichage du nom de fichier et d'autres informations textuelles. Veuillez consulter la section [Fonctionnement > Lecture de fichiers audio](#) pour plus d'information.

**Touche de verrouillage** : Cette touche permet d'activer/désactiver la fonction de verrouillage des touches. Veuillez consulter la section [Fonctionnement > Fonctions supplémentaires > Verrouillage du panneau](#) pour plus d'information.

11. **Touche d'éjection** : Cette touche permet d'éjecter le disque compact de la fente.

12. **Écran** : Cet écran indique le fonctionnement actuel de l'appareil. Veuillez consulter la section [Écran d'affichage](#) pour plus d'information.

13. **Fente pour carte SD** : Cet emplacement permet d'insérer une carte mémoire SD/SDHC. Veuillez consulter la section [Fonctionnement > Lecture de fichiers audio](#) pour plus d'information.

14. **Touches de recherche** : En mode CD, USB ou SD, ces touches permettent d'effectuer un retour/avance rapide. Initialement, la piste recule/avance à **5** fois la vitesse de lecture normale. Après avoir maintenu la touche enfoncée pour plus d'une seconde, la piste recule/avance à **30** fois la vitesse de lecture normale.

En mode Bluetooth et avec un périphérique AVRCP compatible, ces touches permettent d'effectuer un retour arrière/avance rapide.

**Touches de syntonisation** : En mode FM/AM, ces touches permettent d'augmenter ou de diminuer la fréquence un pas à la fois. Maintenir la touche enfoncée pour plus d'une seconde permet de passer à la station radio précédente ou suivante ayant un signal clair.

15. **Touche d'arrêt de lecture** : Cette touche permet d'arrêter la lecture.

16. **Touche pour lancer/interrompre la lecture** : Cette touche permet de lancer/interrompre et reprendre la lecture.

17. **Touches numériques (0 – 9)** : En Mode CD, ces touches permettent de sélectionner directement une piste à lire. Si le numéro de piste est constitué de deux chiffres, appuyez sur les touches successivement (p. ex., **1** suivi de **2** pour la piste numéro 12). Veuillez consulter la section [Fonctionnement > Lecture de CD audio](#) pour plus d'information.

En mode FM/AM, ces touches permettent de sélectionner directement une station radio programmée au numéro de préréglage. Si le numéro de préréglage est constitué de deux chiffres, appuyez sur les touches successivement (p. ex., **1** suivi de **2** pour le numéro de préréglage 12). Veuillez consulter la section [Fonctionnement > Utilisation de la radio](#) pour plus d'information

**Touche de retour** : En Mode CD, USB ou SD et dans l'affichage dossier, appuyer sur la **touche numéro 0** (étiqueté **Back**) permet de monter d'un niveau de dossier. Veuillez consulter la section [Fonctionnement > Lecture de fichiers audio](#) pour plus d'information.





18. **Molette** : Cette molette permet de parcourir les options affichées à l'écran (p. ex., les types de médias dans la fenêtre de sélection des médias, les fichiers/dossiers en mode CD, USB ou SD, etc.). Appuyer sur la molette permet de confirmer la sélection.

En mode Bluetooth et avec un périphérique AVRCP compatible, cette molette permet de sélectionner des pistes.

## Écran d'affichage

1. **Type de médias** : Affiche le support sélectionné : **CD, USB, SD, AUX, BT, FM** ou **AM**. Veuillez consulter la section [Fonctionnement > Sélection du type de média](#) pour plus d'information.

2.  **Icône du mode de lecture** : Ceci affiche divers symboles indiquant le mode de lecture en cours :

	Lecture		Retour rapide
	Interrompu		Avance rapide
	Arrêt		

3. **Information** : Ceci affiche des informations supplémentaires sur le média en cours de lecture ou la station radio sélectionnée.

4. **Numéro de piste/dossier** : Ceci affiche le numéro de la piste ou du fichier.

**Numéro de préréglage** : En mode FM/AM, si la station radio en cours est programmée, ceci est le numéro de préréglage. Veuillez consulter la section [Fonctionnement > Utilisation de la radio](#) pour plus d'information.



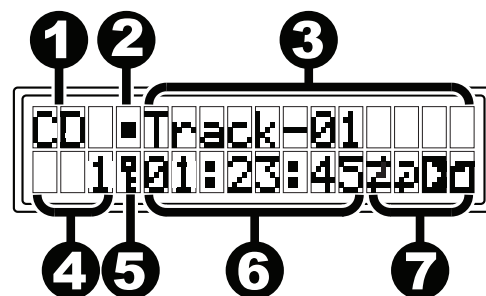



5. **Verrouillage du panneau** : Lorsque le verrouillage est activé, un symbole de clé s'affiche à cet endroit. Veuillez consulter la section [Fonctionnement > Fonctions supplémentaires > Verrouillage du panneau](#) pour plus d'information.



6. **Durée** : En mode CD, USB et SD, ceci indique le temps écoulé ou restant affiché en **hh:mm:ss** (heures, minutes et secondes). Veuillez consulter la section [Fonctionnement > Lecture de CD audio](#) ou [Lecture de fichiers audio](#) pour plus d'information.

**Fréquence** : En mode FM/AM, ceci indique la fréquence de la station radio en cours. Veuillez consulter la section [Fonctionnement > Utilisation de la radio](#) pour plus d'information.

7. **Touches des fonctions** : Ceci affiche divers symboles indiquant les fonctions en cours :

-  Lecture aléatoire (veuillez consulter la section [Fonctionnement > Lecture de CD audio](#) ou [Lecture de fichiers audio](#) pour plus d'information).
-  Lecture répétée d'une piste (veuillez consulter la section [Fonctionnement > Lecture de CD audio](#) ou [Lecture de fichiers audio](#) pour plus d'information).
-  Lecture répétée de toutes les pistes (veuillez consulter la section [Fonctionnement > Lecture de CD audio](#) ou [Lecture de fichiers audio](#) pour plus d'information).
-  Affichage de tous les dossiers (veuillez consulter la section [Fonctionnement > Lecture de fichiers audio](#) pour plus d'information).
-  Affichage d'un dossier (veuillez consulter la section [Fonctionnement > Lecture de fichiers audio](#) pour plus d'information).
-  Mise en sourdine automatique (veuillez consulter la section [Fonctionnement > Utilisation de la radio](#) pour plus d'information).
-  Activation automatique de la lecture lors de la mise sous tension (veuillez consulter la section [Fonctionnement > Fonctions supplémentaires > Activation automatique de la lecture lors de la mise sous tension](#) pour plus d'information).

## Panneau arrière

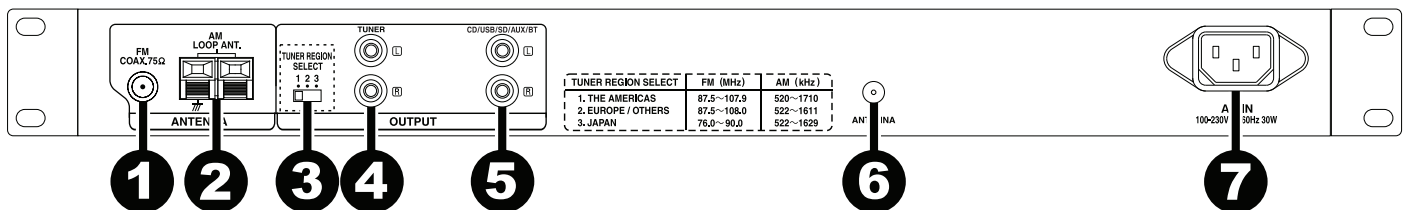

1. **Borne pour antenne FM** : Cette borne permet de brancher l'antenne FM.
2. **Bornes pour antenne cadre AM** : Cette borne permet de brancher l'antenne cadre AM fournie. Veuillez consulter la section [Installation/Schéma de connexion](#) pour plus d'information.
3. **Sélecteur de la région du syntoniseur** : Ce sélecteur permet de régler le syntoniseur selon votre emplacement : **1** (Amérique du Nord et du Sud), **2** (Europe et Asie-Pacifique) ou **3** (Japon).

**Remarque** : Si l'appareil est sous tension, éteignez-le et rallumez-le après avoir modifié ce paramètre. La prochaine fois que l'appareil sera mis sous tension, il conservera ce réglage.

4. **Sorties syntoniseur (asymétriques)** : Ces sorties transmettent le signal FM/AM. Utilisez des câbles RCA pour relier ces sorties aux enceintes externes, système de sonorisation, etc. Veuillez consulter la section [Installation/Schéma de connexion](#) pour plus d'informations.
5. **Sorties CD/USB/SD/AUX/BT (asymétriques)** : Ces sorties transmettent les signaux audio d'un CD, périphérique USB (classe de stockage de masse), carte SD, périphérique connecté à l'entrée auxiliaire et appareil Bluetooth. Utilisez des câbles RCA pour relier ces sorties aux enceintes externes, système de sonorisation, etc. Veuillez consulter la section [Installation/Schéma de connexion](#) pour plus d'information.
6. **Borne pour antenne Bluetooth** : Cette borne permet de brancher l'antenne Bluetooth fournie. L'antenne reçoit et transmet le signal Bluetooth depuis et vers votre périphérique Bluetooth, pourvu qu'il soit dans la limite de portée du signal.
7. **Entrée d'alimentation c.a.** : Utilisez le câble d'alimentation inclus pour brancher cette entrée à une prise secteur. Veuillez consulter la section [Installation/Schéma de connexion](#) pour plus d'information.

## Télécommande

1. **Touche CD/USB/SD/AUX/BT** : Appuyez sur cette touche pour faire défiler les modes CD, USB, SD, Aux et Bluetooth. Veuillez consulter la section [Fonctionnement > Sélection du type de média](#) pour plus d'information.
2. **Touche FM/AM** : Cette touche permet de commuter entre les modes FM et AM. Veuillez consulter la section [Fonctionnement > Sélection du type de média](#) pour plus d'information.
3. **Touche de la durée** : En mode CD, USB ou SD, cette touche permet de basculer entre les modes d'affichage de la durée. Veuillez consulter la section [Fonctionnement > Lecture de CD audio](#) ou [Lecture de fichiers audio](#) pour plus d'information.
4. **Touche d'éjection** : Cette touche permet d'éjecter le disque compact de la fente pour disque.
5. **Touches de saut de piste** : En mode CD, USB ou SD, ces touches permettent de passer à la piste précédente ou suivante. Veuillez consulter la section [Fonctionnement > Lecture de CD audio](#) ou [Lecture de fichiers audio](#) pour plus d'information.

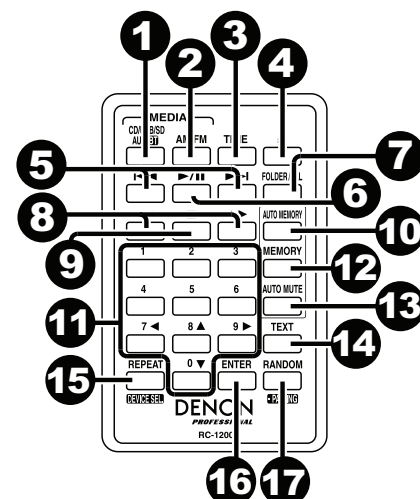

En mode FM/AM, ces touches permettent de sélectionner la station radio programmée précédente ou suivante. Veuillez consulter la section [Fonctionnement > Utilisation de la radio](#) pour plus d'information.

En mode Bluetooth avec un périphérique AVRCP compatible, ces touches permettent de sélectionner la piste précédente ou suivante.

6. **Touche pour lancer/interrompre la lecture** : Cette touche permet de lancer/interrompre et reprendre la lecture.
  7. **Touche du mode d'affichage** : En mode CD, USB ou SD, cette touche permet de basculer entre les modes d'affichage du dossier et de tous les dossiers. Veuillez consulter la section [Fonctionnement > Lecture de fichiers audio](#) pour plus d'information.
  8. **Touches de recherche** : En mode CD, USB ou SD, ces touches permettent d'effectuer un retour arrière/avance rapide. Initialement, la piste recule/avance à 5 fois la vitesse de lecture normale. Après avoir maintenu la touche enfoncée pour plus d'une seconde, la piste recule/avance à 30 fois la vitesse de lecture normale.
- En mode Bluetooth avec un périphérique AVRCP compatible, ces touches permettent d'effectuer un retour arrière/avance rapide.

**Touches de syntonisation** : En mode FM/AM, ces touches permettent d'augmenter ou de diminuer la fréquence un pas à la fois. Maintenir la touche enfoncée pour plus d'une seconde permet de passer à la station radio précédente ou suivante ayant un signal clair.

9. **Touche d'arrêt de lecture** : Cette touche permet d'arrêter la lecture.
  10. **Touche de programmation automatique des stations radio** : En mode FM/AM, appuyez sur cette touche permet de balayer les stations radio disponibles automatiquement et de les programmer. Veuillez consulter la section [Fonctionnement > Utilisation de la radio](#) pour plus d'information.
  11. **Touches numériques (0 – 9)** : En Mode CD, ces touches permettent de sélectionner directement une piste à lire. Si le numéro de piste est constitué de deux chiffres, appuyez sur les touches successivement (p. ex., 1 suivi de 2 pour la piste numéro 12). Veuillez consulter la section [Fonctionnement > Lecture de CD audio](#) pour plus d'information.
- En mode FM/AM, ces touches permettent de sélectionner directement une station radio programmée au numéro de pré-réglage. Si le numéro de pré-réglage est constitué de deux chiffres, appuyez sur les touches successivement (p. ex., 1 suivi de 2 pour le numéro de pré-réglage 12).

**Touches de déplacement** : En mode CD, USB ou SD, ces touches permettent de parcourir les fichiers et les dossiers. Veuillez consulter la section [Fonctionnement > Lecture de fichiers audio](#) pour plus d'information.

12. **Touche de programmation des pré-réglages** : En mode FM/AM, cette touche permet d'accéder au mode de programmation des pré-réglages. Ensuite, appuyer sur une des touches (0–9) permet d'assigner la station radio à ce pré-réglage. Maintenir cette touche enfoncée permet de supprimer la station radio assigner au numéro de pré-réglage affiché. Veuillez consulter la section [Fonctionnement > Utilisation de la radio](#) pour plus d'information.
13. **Touche de mise en sourdine automatique** : En mode FM/AM, cette touche permet d'activer/désactiver la fonction de mise en sourdine automatique. Veuillez consulter la section [Fonctionnement > Utilisation de la radio](#) pour plus d'information.
14. **Touche d'affichage textuel** : En mode CD, USB ou SD, cette touche permet de basculer entre l'affichage du nom de fichier et d'autres informations textuelles. Veuillez consulter la section [Fonctionnement > Lecture de fichiers audio](#) pour plus d'information.

**Touche de verrouillage** : Cette touche permet d'activer/désactiver la fonction de verrouillage du panneau. Veuillez consulter la section [Fonctionnement > Fonctions supplémentaires > Verrouillage du panneau](#) pour plus d'information.



15. **Touche de lecture répétée** : En mode CD, USB ou SD, appuyer sur cette touche permet de basculer entre les modes de lecture répétée : **Repeat One** (lecture répétée d'une piste), **Repeat All** (lecture répétée de toutes les pistes) et **Repeat Off** (lecture répétée désactivée). Veuillez consulter la section [Fonctionnement > Lecture de CD audio](#) ou [Lecture de fichiers audio](#) pour plus d'information.

**Touche d'activation automatique de la lecture lors de la mise sous tension** : Maintenez cette touche enfoncée afin d'activer/désactiver la fonction d'activation automatique de la lecture lors de la mise sous tension. Veuillez consulter la section [Fonctionnement > Fonctions supplémentaires > Activation automatique de la lecture lors de la mise sous tension](#) pour plus d'information.

16. **Touche de confirmation** : Cette touche permet de confirmer la sélection.

17. **Touche de lecture aléatoire** : En mode CD, USB ou SD, appuyer sur cette touche permet d'activer/désactiver le mode de lecture aléatoire. Veuillez consulter la section [Fonctionnement > Lecture de CD audio](#) ou [Lecture de fichiers audio](#) pour plus d'information.

**Touche de jumelage** : En mode Bluetooth, maintenir cette touche enfoncée permet de jumeler l'appareil à un périphérique Bluetooth à proximité. Veuillez consulter la section [Funcionamiento > Lecture audio à partir d'un périphérique Bluetooth](#) pour plus d'information.

## Pile

**Important** : Avant d'utiliser la télécommande pour la première fois, retirez la languette du compartiment à pile (voir l'image).

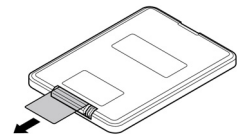

**Pour remplacer la pile** (voir l'image) :

1. Retirez le couvercle de la télécommande, poussez la petite languette vers la plus grande et retirez la pile du porte-pile.
2. Retirez la pile au lithium usée du porte-pile et insérez-en une neuve. Placez la pile de sorte que le côté positif (+) soit vers le haut.
3. Remplacez le porte-pile dans sa position originale dans la télécommande.

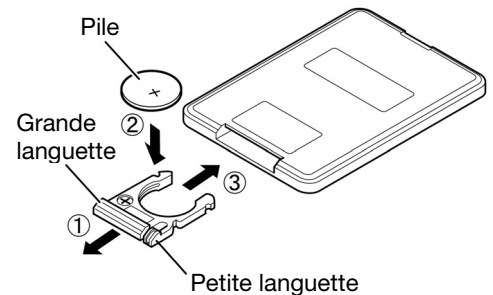

**Important** : L'utilisation abusive de la pile au lithium peut entraîner une accumulation de chaleur, une ignition ou une rupture. Gardez à l'esprit les points suivants lorsque vous utilisez ou remplacez des piles :

- La pile fournie est uniquement à des fins de vérification des fonctionnalités de la télécommande.
- Utilisez une pile au lithium **CR2025**.
- Ne rechargez jamais la pile. Ne manipulez pas la pile rudement et n'essayez pas de la démonter.
- Lors du remplacement de la pile, remplacez la pile neuve en respectant la polarité (+ et -).
- Ne placez pas la pile dans un endroit exposé à la lumière directe du soleil ou dans des endroits présentant des températures extrêmement élevées.
- Gardez la pile dans un endroit hors de la portée des enfants. Si une pile est ingérée, consultez **immédiatement** un médecin.
- Si l'électrolyte s'est échappé, jetez immédiatement la pile. Faites attention en la manipulant, car l'électrolyte peut brûler la peau et les vêtements. Si l'électrolyte entre en contact avec votre peau ou vos vêtements, lavez-les immédiatement avec de l'eau et consultez un médecin.
- Avant de jeter une pile, isolez-la avec du ruban adhésif, etc., et jetez-la dans un endroit sans risque d'incendie, en suivant les directives conformément aux lois locales relatives à la mise au rebut des piles.

## Portée de la télécommande

Pointez la télécommande vers le capteur de télécommande de l'appareil.

**Remarque** : L'appareil ou la télécommande risque de fonctionner incorrectement si le capteur de la télécommande est exposé à la lumière directe du soleil, à une lumière artificielle puissante émise par une lampe fluorescente de type inverseur ou à une lumière infrarouge.

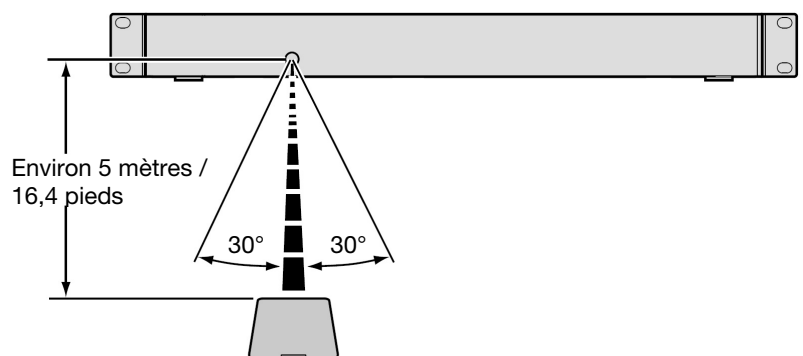

## Installation/Schéma de connexion

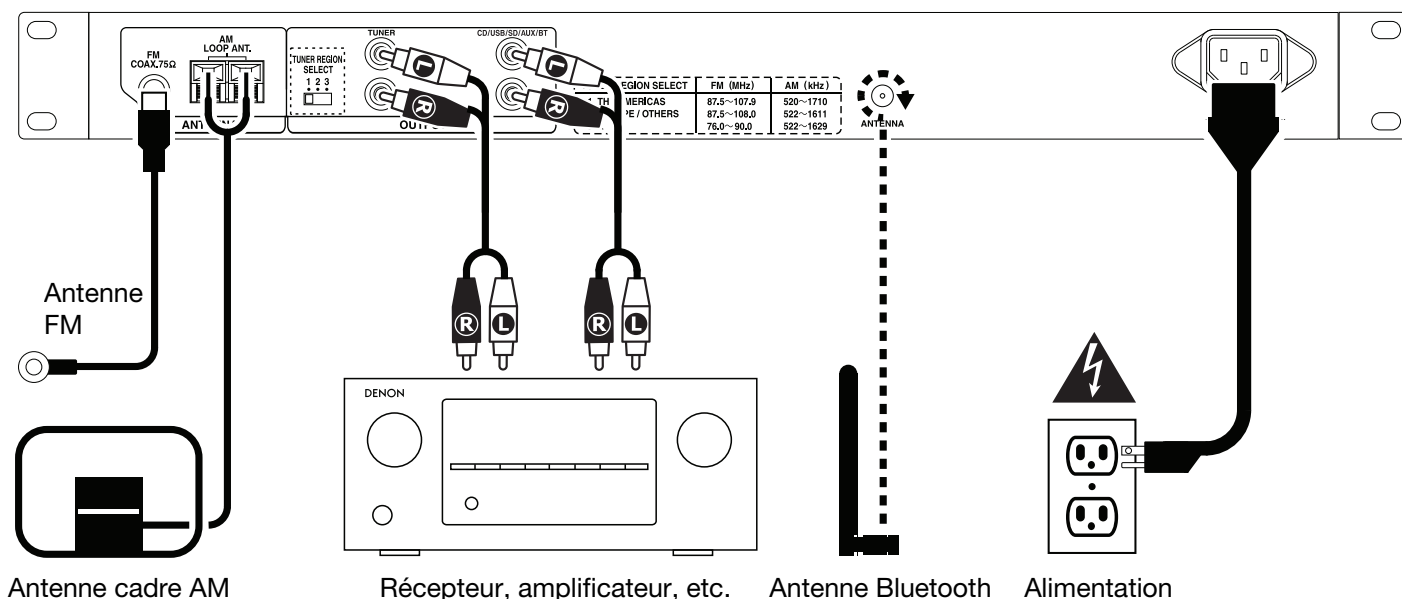

Les articles qui ne figurent pas dans l'encadré **Contenu de la boîte** sont vendus séparément.

**Important :** Raccordez tous les câbles correctement (câbles stéréo : le canal gauche sur le connecteur gauche et le canal droit sur le connecteur droit), et ne les groupez pas avec le câble d'alimentation.

- Utilisez un câble RCA stéréo pour relier les **sorties syntonisateur** (asymétrique) aux entrées analogiques de votre récepteur, amplificateur, etc. Veillez à ce que le **Sélecteur de la région du syntonisateur** soit réglé selon votre emplacement : **1** (Amérique du Nord et du Sud), **2** (Europe et Asie-Pacifique) ou **3** (Japon).

**Remarque :** Si l'appareil est sous tension, éteignez-le et rallumez-le après avoir modifié ce paramètre. Si l'appareil est sous tension, éteignez-le et rallumez-le après avoir modifié ce paramètre. La prochaine fois que l'appareil sera mis sous tension, il conservera ce réglage.

- Utilisez un câble RCA stéréo pour relier les **sorties CD/USB/SD/AUX/BT** (asymétrique) aux entrées analogiques de votre récepteur, amplificateur, etc.
- Branchez l'antenne Bluetooth fournie à la **borne pour antenne Bluetooth**.
- Branchez l'antenne FM fournie à la **borne pour antenne FM**.
- Branchez l'antenne cadre AM fournie aux **bornes pour antenne cadre AM**. Assurez-vous que les fils de l'antenne cadre AM ne touchent pas aux parties métalliques du panneau. (Même si vous utilisez une antenne AM externe, ne débranchez pas l'antenne cadre AM.)

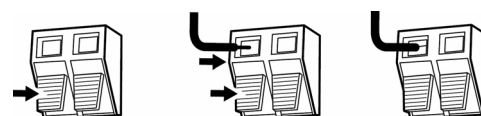

Si vous souhaitez fixer l'antenne cadre AM sur un mur, utiliser un clou ou punaise pour la fixer au mur (non assemblée).

Si vous souhaitez déposer l'antenne cadre AM sur une surface plane, vous devez assembler le cadre avant (voir images ci-dessous) :

- Insérez le bas du cadre dans le support de l'antenne et repliez-le ensuite vers l'avant.
- Insérez la partie saillante dans le trou carré du support.

- Après avoir fait toutes les connexions, utilisez le câble d'alimentation fourni afin de relier l'entrée d'alimentation à une prise secteur.

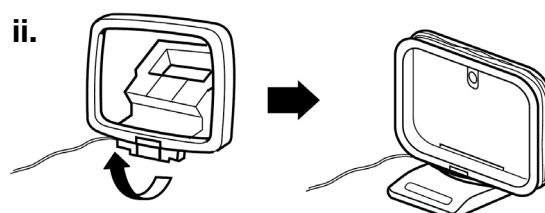
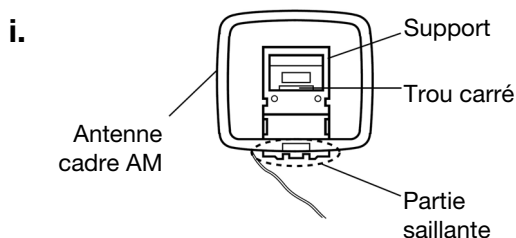

## Fonctionnement

### Sélection du type de média

Pour sélectionner le type de média que vous souhaitez lire :

1. Lorsque la lecture est arrêtée ou interrompue, appuyez sur la touche de sélection du type de média (**Media**).
2. Pour faire défiler les options disponibles, tournez la **molette** ou appuyez sur la touche **Media** de l'appareil. Si vous utilisez la télécommande, appuyez sur la touche **CD/USB/SD/Aux** ou **FM/AM**.
  - **CD** ou **CDR** : CD audio (**CD**) ou CD avec les dossiers audio (**CDR**) (voir [Lecture de CD audio](#) et [Lecture de fichiers audio](#))
  - **USB** : Périphérique USB (stockage de masse) (voir [Lecture de fichiers audio](#))
  - **SD** : Carte SD ou SDHC (voir [Lecture de fichiers audio](#))
  - **AUX** : Périphérique branché à l'entrée auxiliaire (voir [Lecture audio à partir d'un périphérique externe](#))
  - **BT** : Périphérique Bluetooth (voir [Lecture audio à partir d'un périphérique Bluetooth](#))
  - **FM** : Radiodiffusion FM (voir [Utilisation de la radio](#))
  - **AM** : Radiodiffusion AM (voir [Utilisation de la radio](#))
3. Pour confirmer votre choix, appuyez sur la molette, ou appuyez sur la touche **Enter** de la télécommande.

**Important :** Le DN-300Z conservera ce réglage même si vous éteignez l'appareil. La seule exception est si vous avez sélectionné **USB** ou **SD** : si vous éteignez l'appareil, puis retirez le périphérique USB ou la carte SD, l'appareil sélectionne automatiquement **CD** lors de la remise sous tension.

### Lecture de CD audio

Pour faire la lecture de CD audio :

1. Si l'appareil est hors tension, appuyez sur l'interrupteur d'alimentation (**Power**) afin de le mettre sous tension.

**Important :** N'insérez pas un CD lorsque l'appareil est hors tension. Cela pourrait endommager l'appareil.

2. Insérez un CD dans la **fente pour disque**. (Tenez les rebords du CD sans toucher à la surface enregistrée. Veillez à ne pas vous coincer les doigts lorsque le disque est entraîné dans l'appareil.)

**Important :** Cet appareil lit uniquement les disques finalisés. (La finalisation est le processus qui rend les CD-R enregistrés lisibles sur des lecteurs compatibles.)

3. Sélectionnez **CD** comme type de média (comme indiqué dans la section [Sélection du type de média](#)).
4. Pour lancer la lecture, appuyez sur la **touche de lecture** de l'appareil ou de la télécommande.

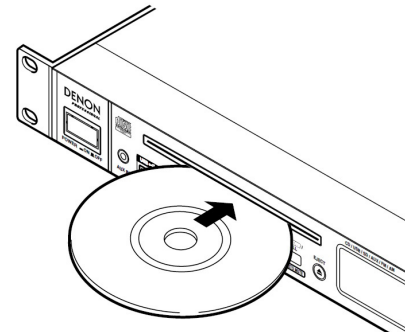

En mode CD, vous pouvez effectuer les opérations suivantes :

- **Pour lancer, interrompre ou arrêter la lecture**, appuyez sur la **touche de lecture** de l'appareil ou de la télécommande.
- **Pour arrêter la lecture**, appuyez sur la **touche d'arrêt de lecture** de l'appareil ou de la télécommande.
- **Pour reculer ou avancer rapidement dans la piste**, maintenez l'une des touches de recherche de l'appareil ou de la télécommande. Initialement, la piste recule/avance à **5** fois la vitesse de lecture normale. Après avoir maintenu la touche enfoncée pour plus d'une seconde, la piste recule/avance à **30** fois la vitesse de lecture normale. Pour reprendre la lecture, relâchez la touche.
- **Pour retourner au début de la piste en cours**, tournez la molette dans le sens antihoraire d'une coche, ou appuyez une fois sur la touche de saut de piste arrière de la télécommande.
- **Pour passer à la piste précédente ou suivante**, appuyez sur une des touches de saut de piste de la télécommande.

• **Pour passer directement à une piste :**

1. Appuyez sur une des **touches numériques (0-9)** de l'appareil ou de la télécommande pour entrer le numéro de piste souhaité. Si le numéro de piste contient deux chiffres, appuyez sur les touches successivement (p. ex., **1** suivi de **2** pour la piste numéro 12).
2. Pour confirmer votre choix, appuyez sur la **molette**, ou appuyez sur la touche **Enter** de la télécommande. (Si vous n'appuyez pas en dedans de 1 seconde, la nouvelle piste se chargera automatiquement si vous ne le faites pas).

• **Pour sélectionner un mode de lecture répétée**, appuyez sur la touche **Repeat**. Les options suivantes défileront **Repeat One** (la même piste se répète indéfiniment), **Repeat All** (la liste de toutes les pistes se répète indéfiniment), et **Repeat Off** (lecture répétée désactivée).

• **Pour activer/désactiver la lecture aléatoire**, appuyez sur la **touche Random**. Lorsqu'activée, les pistes jouent de façon aléatoire. Vous pouvez utiliser la lecture aléatoire avec jusqu'à **256** pistes.

• **Pour changer le mode d'affichage de la durée**, appuyez sur la **touche Time** de la télécommande. Les options suivantes défileront **Elapsed** (affiche le temps écoulé de la piste en cours), **Remain** (affiche le temps restant de la piste en cours) et **T.Remain** (affiche le temps restant de toutes les pistes restantes à lire).

• **Pour éjecter un CD**, appuyez sur la **touche Eject**. **Ejecting** s'affiche lors de l'éjection du CD. **No Disc** s'affiche lorsqu'il n'y a pas de disque dans la **fente pour disque**.

Pour plus d'informations sur la lecture de fichiers audio sur CD, veuillez consulter la section [Fonctionnement > Lecture de fichiers audio](#).

**Important :** Veuillez consulter la section [Informations supplémentaires > CD](#) pour en savoir plus sur les types de CD pris en charge par le DN-300Z et pour plus d'informations sur la manipulation et l'entretien des CD.

## Lecture de fichiers audio

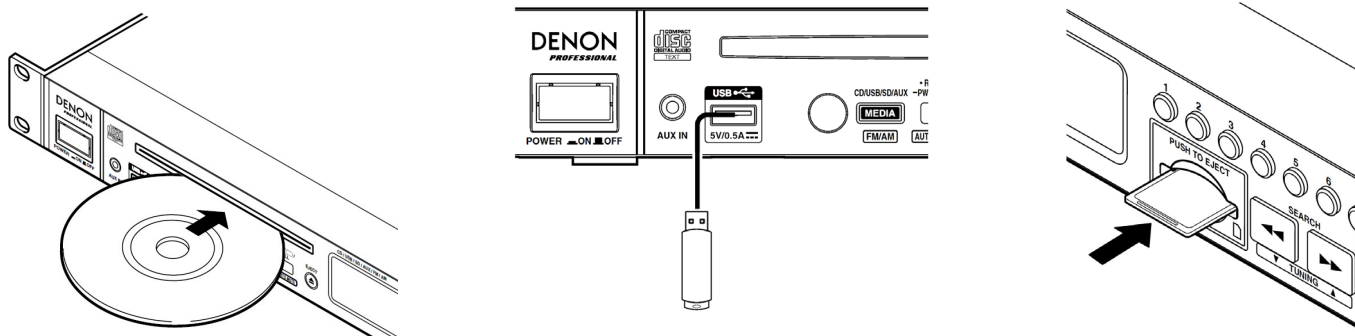

### Pour lire des fichiers audio sur un CD, périphérique USB, ou carte SD :

1. Si l'appareil est hors tension, appuyez sur l'**interrupteur d'alimentation** afin de le mettre sous tension.

**Important :** N'insérez pas un CD lorsque l'appareil est hors tension. Cela pourrait endommager l'appareil.

2. Sélectionnez une des options suivantes :

- Insérez un CD dans la **fente pour disque**. (Tenez les rebords du CD sans toucher à la surface enregistrée. Veillez à ne pas vous coincer les doigts lorsque le disque est entraîné dans l'appareil.)

**Important :** Cet appareil lit uniquement les disques finalisés. (La finalisation est le processus qui rend les CD-R enregistrés lisibles sur des lecteurs compatibles.)

- Insérez le périphérique USB (stockage de masse) dans le **port USB**.
- Insérez une carte SD dans la **fente pour carte SD**.

**Remarque :** Vous pouvez lire des fichiers MP3 sur un CD-R ou CD-ROM, ou lire des fichiers **AAC, MP3 et WAV** sur un périphérique USB ou une carte SD.

3. Sélectionnez le type de média souhaité : **CD, USB** ou **SD** (comme indiqué dans la section [Sélection du type de média](#)).
4. Appuyez sur la touche **All/Folder** pour changer le mode d'affichage (si désiré). En mode Folder (affichage de toutes les pistes du dossier), l'icône papier s'affiche. En mode All View (affichage de toutes les pistes sur le média), l'icône note de musique s'affiche.



## 5. Sélectionnez un fichier audio :

- En mode Folder View, tous les fichiers audio se trouvant dans le dossier sélectionné seront lus.
  - **Pour parcourir la liste des dossiers ou des fichiers audio**, tournez la **molette** de l'appareil, ou appuyez sur une des **touches de déplacement verticales du curseur** de la télécommande.
  - **Pour accéder à un dossier**, appuyez sur la **molette** de l'appareil, ou appuyez sur la **touche de déplacement droite du curseur** ou sur la **touche Enter** de la télécommande.
  - **Pour quitter le dossier**, appuyez sur la **touche 0 (Back)** de l'appareil, ou appuyez sur la **touche de déplacement gauche du curseur** sur la télécommande.
- En mode All View, tous les fichiers audio se trouvant sur le CD, le périphérique USB, ou la carte SD seront lus. Les fichiers s'affichent comme s'ils se trouvaient dans un répertoire racine.
  - **Pour parcourir la liste des fichiers audio**, tournez la **molette** de l'appareil, ou appuyez sur une des **touches de déplacement verticales du curseur** de la télécommande.

6. Pour charger le fichier audio sélectionné, appuyez sur la **molette**, ou appuyez sur la touche **Enter** de la télécommande.7. Pour lancer la lecture, appuyez sur la **touche de lecture** de l'appareil ou de la télécommande. Vous pouvez également appuyer sur la **molette**, ou appuyez sur la touche **Enter** de la télécommande.

En mode CD, USB ou SD vous pouvez effectuer les opérations suivantes :

- **Pour lancer, interrompre ou arrêter la lecture**, appuyez sur la **touche de lecture** de l'appareil ou de la télécommande.
- **Pour arrêter la lecture**, appuyez sur la **touche d'arrêt de lecture** de l'appareil ou de la télécommande.
- **Pour reculer ou avancer rapidement dans la piste**, maintenez l'une des **touches de recherche (Search)** de l'appareil ou de la télécommande. Initialement, la piste recule/avance à **5** fois la vitesse de lecture normale. Après avoir maintenu la touche enfoncée pour plus d'une seconde, la piste recule/avance à **30** fois la vitesse de lecture normale. Pour reprendre la lecture, relâchez la touche.
- **Pour retourner au début de la piste en cours**, tournez la **molette** dans le sens antihoraire d'une coche, ou appuyez une fois sur la **touche de saut de piste arrière** de la télécommande.
- **Pour passer à la piste précédente ou suivante**, appuyez sur une des **touches de saut piste** de la télécommande.
- **Pour changer le mode d'affichage**, appuyez sur la **touche All/Folder**.
- **Pour sélectionner un autre dossier ou fichier audio**, suivez les étapes décrites dans l'**étape 5** ci-dessus.
- **Pour afficher différentes informations de piste**, appuyez sur la touche **Text**. Il permet de faire défiler le nom de fichier, le titre de la piste, le nom de l'artiste, le nom d'album et le nom de dossier.
- **Pour sélectionner un mode de lecture répétée**, appuyez sur la **touche Repeat**. Les options suivantes défilent **Repeat One** (la même piste se répète indéfiniment), **Repeat All** (la liste de toutes les pistes se répète indéfiniment), et **Repeat Off** (lecture répétée désactivée).
- **Pour activer/désactiver la lecture aléatoire**, appuyez sur la **touche Random**. Lorsqu'activée, les pistes jouent de façon aléatoire. Vous pouvez utiliser la lecture aléatoire avec jusqu'à **256** pistes.
- **Pour changer le mode d'affichage de la durée**, appuyez sur la **touche Time** de la télécommande. Les options suivantes défilent **Elapsed** (affiche le temps écoulé de la piste en cours), **Remain** (affiche le temps restant de la piste en cours).
- **Pour éjecter un CD**, appuyez sur la **touche Eject**. **Ejecting** s'affiche lors de l'éjection du CD. **No Disc** s'affiche lorsqu'il n'y a pas de disque dans la **fente pour disque**.
- **Pour retirer un périphérique USB**, retirez-le doucement du **port USB** alors qu'il n'est pas en cours de lecture. (Le retrait d'un périphérique USB en cours de lecture peut l'endommager.)
- **Pour retirer une carte SD**, enfoncez doucement la carte dans la **fente pour carte SD** alors qu'elle n'est pas en cours de lecture. La carte SD sera éjectée, après quoi, vous pouvez la retirer (voir image). (Le retrait d'une carte SD en cours de lecture peut l'endommager.)

**Important :**

Veuillez consulter la section [Informations supplémentaires](#) pour en savoir plus sur les types de CD, périphériques USB et cartes SD pris en charge par le DN-300Z.

Lorsqu'un CD est inséré, l'appareil passe automatiquement en mode CD.

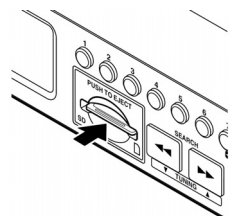



## Lecture audio à partir d'un périphérique Bluetooth

Vous pouvez lire des fichiers audio à partir d'un appareil audio qui envoie son signal via une connexion Bluetooth (p. ex., les smartphones, les tablettes, etc.).

- **Si cela est la première fois que vous utilisez un périphérique Bluetooth avec le DN-300Z**, veuillez consulter la section [Jumelage d'un périphérique Bluetooth](#). Cette section explique comment **jumeler** un périphérique Bluetooth au DN-300Z (le périphérique Bluetooth sera enregistré dans la mémoire de l'appareil). Immédiatement suivant le jumelage, le DN-300Z se **connectera** automatiquement à ce périphérique Bluetooth. Après quoi vous pourrez lire des fichiers audio à partir de ce périphérique.
- **Si vous avez précédemment jumelé le périphérique Bluetooth avec le DN-300Z**, veuillez consulter la section [Connexion et lecture d'un périphérique Bluetooth](#).

## Jumelage d'un périphérique Bluetooth

### Pour jumeler un périphérique Bluetooth à l'appareil (première fois) :

1. Si l'appareil est hors tension, appuyez sur l'**interrupteur d'alimentation** afin de le mettre sous tension.
2. Assurez-vous que la fonction Bluetooth du périphérique Bluetooth que vous souhaitez jumeler est activée et qu'il se trouve dans les limites de portée de l'appareil.
3. Si le type de média sélectionné n'est pas **BT**, veuillez le sélectionner (comme indiqué dans la section [Sélection du type de média](#)).
4. Maintenez la **touche de jumelage** enfoncée pendant une seconde. **Pairing...** devrait s'afficher.
5. Sur le périphérique Bluetooth, accédez au menu Bluetooth du périphérique, puis sélectionnez **DN-300Z**. **Pairing OK** devrait s'afficher, puis le périphérique Bluetooth se connectera automatiquement à l'appareil. Certains périphériques Bluetooth plus anciens peuvent vous demander d'entrer un NIP. Si tel est le cas, entrez **0000**.)

**Remarque :** L'appareil peut mémoriser jusqu'à 8 périphériques Bluetooth. Lorsque vous jumelez un neuvième périphérique Bluetooth, le premier périphérique à être jumelé sera supprimé de la mémoire de l'appareil afin de lui permettre de mémoriser le plus récent.

### Pour supprimer tous les périphériques Bluetooth jumelés de la mémoire de l'appareil :

1. Alors que l'appareil est hors tension, maintenez la touche **Device Select** enfoncée, et appuyez sur l'**interrupteur d'alimentation** pour mettre l'appareil sous tension. **All Clear?** devrait s'afficher.
2. Pour continuer, appuyez sur la **molette**, ou appuyez sur la **touche Enter** de la télécommande.  
Pour annuler l'opération, appuyez sur la **touche Device Select** de l'appareil ou de la télécommande.

## Connexion et lecture d'un périphérique Bluetooth

### Pour connecter un périphérique Bluetooth à l'appareil (après l'avoir précédemment jumelé) :

1. Si l'appareil est hors tension, appuyez sur l'**interrupteur d'alimentation** afin de le mettre sous tension.
2. Assurez-vous que la fonction Bluetooth du périphérique Bluetooth que vous souhaitez jumeler est activée et qu'il se trouve dans les limites de portée de l'appareil.
3. Si le type de média sélectionné n'est pas **BT**, veuillez le sélectionner (comme indiqué dans la section **Sélection du type de média**). **Searching...** devrait s'afficher, puis l'appareil tentera de se connecter automatiquement au dernier périphérique Bluetooth jumelé.

Pour connecter un autre périphérique Bluetooth :

- i. Appuyez sur la **touche Device Select** de l'appareil. **SelectDevice** devrait s'afficher.
  - ii. Pour parcourir la liste des périphériques Bluetooth mémorisés, tournez la **molette** de l'appareil, ou appuyez sur les **touches de déplacement verticales du curseur** de la télécommande.
  - iii. Pour sélectionner le périphérique Bluetooth, appuyez sur la **molette** de l'appareil ou sur la **touche Enter** de la télécommande. Le périphérique Bluetooth se connectera automatiquement à l'appareil.
4. Pour lancer la lecture, appuyez sur la **touche de lecture** du lecteur audio du périphérique Bluetooth.

**Important :** Lorsqu'un CD est inséré, l'appareil passe automatiquement en mode CD.

Pour déconnecter le périphérique Bluetooth, accédez au menu Bluetooth du périphérique, puis supprimez la connexion au **DN-300Z**.

## Lecture audio à partir d'un périphérique externe

### Pour lire des fichiers audio sur un périphérique externe (p. ex., smartphone, ordinateur, lecteur de musique portable, etc.) branché à l'entrée auxiliaire :

1. Si l'appareil est hors tension, appuyez sur l'**interrupteur d'alimentation** afin de le mettre sous tension.
2. Branchez la sortie stéréo/casque 3,5 mm (1/8 po) d'un périphérique externe à l'**entrée auxiliaire**.
3. Sélectionnez **AUX** comme type de média (comme indiqué dans la section **Sélection du type de média**). Lorsque le périphérique externe est branché, **AUX Connected** s'affiche. Lorsque le périphérique externe n'est pas branché, **AUX Disconnect** s'affiche.
4. Pour lancer la lecture, appuyez sur la **touche de lecture** du périphérique externe.

#### Important :

Toutes les touches autres que l'**interrupteur d'alimentation** et **Media** seront verrouillées/désactivées.

Lorsqu'un CD est inséré alors qu'**AUX Disconnect** s'affiche, l'appareil passera automatiquement en mode CD.

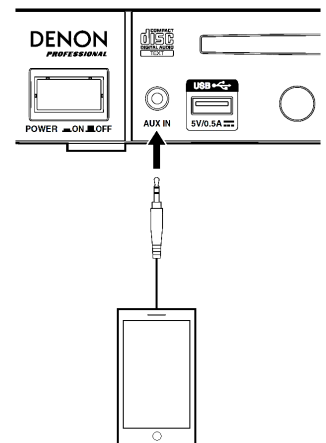

## Utilisation de la radio

### Pour utiliser la radio :

1. Si l'appareil est hors tension, appuyez sur l'**interrupteur d'alimentation** afin de le mettre sous tension.
2. Sélectionnez **FM** ou **AM** comme type de média (comme indiqué dans la section [Sélection du type de média](#)). La radiodiffusion démarre automatiquement.

**Important :** Assurez-vous d'avoir bien branché les antennes FM et AM et d'avoir réglé le **sélecteur de la région du syntoniseur**, comme indiqué dans le [Schéma de connexion](#).

3. Pour sélectionner une station radio, appuyez sur les **touches de syntonisation** de l'appareil ou de la télécommande. Pour passer à la station radio précédente ou suivante ayant un signal clair, maintenez la touche enfoncée pour plus d'une seconde.

En mode FM/AM, vous pouvez effectuer les opérations suivantes :

- Pour activer/désactiver la **mise en sourdine automatique**, appuyez sur la touche **Auto Mute** de l'appareil ou de la télécommande. Lorsqu'activée, la station est mise en sourdine si le signal n'est pas assez clair, et **Low Signal** s'affiche.
- **Pour sélectionner le numéro de préréglage de la station radio**, appuyez sur la **molette** de l'appareil, ou sur l'une des **touches de saut de piste** de la télécommande.

Vous pouvez également appuyer sur les **touches numériques (0-9)** de l'appareil ou de la télécommande pour entrer le numéro de préréglage souhaité. Si le numéro de préréglage est constitué de deux chiffres, appuyez sur les touches successivement (p. ex., **1** suivi de **2** pour le numéro de préréglage 12) en dedans de 1 seconde.

- **Pour programmer une station radio à un numéro de préréglage :**
  1. Sélectionnez la station désirée.
  2. Appuyez sur la touche **Memory** de l'appareil ou de la télécommande.
  3. Appuyez sur une des **touches numériques (0-9)** de l'appareil ou de la télécommande pour entrer le numéro de préréglage souhaité.
  4. Pour confirmer votre choix, appuyez sur la **molette**, ou appuyez sur la **touche Enter** de la télécommande. Lorsque la station radio est correctement enregistrée, **Stored** s'affiche. (Cela remplacera la station radio précédemment enregistrée à ce numéro de préréglage)
- **Pour balayer et programmer automatiquement plusieurs stations radio aux numéros de préréglages :**
  1. Sélectionnez une station radio ayant un signal clair.
  2. Appuyez sur la **touche Auto Preset**.
  3. Tournez la molette sur l'appareil ou appuyez sur l'une des **touches de saut de piste** de la télécommande pour sélectionner **OK** pour continuer ou sur **Cancel** pour annuler l'opération.
  4. Pour confirmer votre choix, appuyez sur la **molette**, ou appuyez sur la **touche Enter** de la télécommande. L'appareil balaye automatiquement les stations radio ayant un signal clair et les assigne aux numéros de préréglages. Lorsque tout le processus est terminé avec succès, **Stored** s'affiche. Lorsque les stations radio n'ont pu être programmées, **Not Stored** s'affiche.
- **Pour supprimer une station radio des préréglages :**
  1. Sélectionner le numéro de préréglage souhaité.
  2. Appuyez sur la **touche Memory** de l'appareil ou de la télécommande. **DelOneMemory** devrait s'afficher.
  3. Tournez la **molette** sur l'appareil ou appuyez sur l'une des **touches de saut de piste** de la télécommande pour sélectionner **OK** pour continuer ou sur **Cancel** pour annuler l'opération.
  4. Pour confirmer votre choix, appuyez sur la **molette**, ou appuyez sur la **touche Enter** de la télécommande. Lorsque la station radio est supprimée, **CH## Deleted** s'affiche.



• **Pour supprimer toutes les stations radio des préréglages :**

1. Maintenez la touche **Auto Preset** de l'appareil ou de la télécommande enfoncée. **DelAllMemory** devrait s'afficher.
2. Tournez la **molette** sur l'appareil ou appuyez sur l'une des **touches de saut de piste** de la télécommande pour sélectionner **OK** pour continuer ou sur **Cancel** pour annuler l'opération.
3. Pour confirmer votre choix, appuyez sur la **molette**, ou appuyez sur la **touche Enter** de la télécommande. Lorsque toutes les stations radio sont supprimées, **All Deleted** s'affiche.

**Important :**

Lorsqu'un CD est inséré, l'appareil passe automatiquement en mode CD.

Jusqu'à **20** stations radio FM et **20** stations radio AM peuvent être mémorisées.

Lorsque le processus de programmation automatique mémorisé 20 stations radio, il s'arrête.

Si vous ne parvenez pas à recevoir un signal de diffusion clair, nous vous recommandons d'installer une antenne extérieure. Pour plus de détails, renseignez-vous auprès du détaillant où vous avez acheté l'appareil.

Lorsque vous recevez un signal clair, fixez l'antenne en place avec du ruban adhésif dans la position où le niveau de bruit parasite est le plus faible.

## Fonctions supplémentaires

### Verrouillage du panneau

Utiliser la fonction de verrouillage du panneau pour empêcher la modification accidentelle des réglages de l'appareil. Lorsque la fonction de verrouillage du panneau est activée, toutes les touches sauf l'**interrupteur d'alimentation** et la touche **Text/Lock** sont verrouillées sur l'appareil. (La télécommande fonctionne normalement.)

**Pour activer ou désactiver le verrouillage du panneau**, maintenez la touche **Text/Lock** de l'appareil ou de la télécommande enfoncée.



- Lorsqu'activée, **P-Lock On** et  s'affiche.
- Lorsque désactivée, **P-Lock Off** s'affiche et  disparaît.

### Activation automatique de la lecture lors de la mise sous tension

La fonction d'activation automatique de la lecture lors de la mise sous tension permet de régler l'appareil afin qu'il lance automatiquement la lecture du dernier média lu avant qu'il ne soit mis hors tension. La première piste ou le premier fichier audio sur le média sera lu.

**Important :** La fonction d'activation automatique de la lecture lors de la mise sous tension ne fonctionne pas lorsque le dernier média lu était en mode Aux ou Bluetooth (**BT**).

**Pour activer ou désactiver l'activation automatique de la lecture lors de la mise sous tension**, maintenez la touche **Pwr On Play** de l'appareil ou de la télécommande enfoncée.

- Lorsqu'activée, **P-OnPlay On** et  s'affiche.
- Lorsque désactivée, **P-OnPlay Off** s'affiche et  disparaît.

## Informations supplémentaires

### CD

Lors de la lecture de CD audio, veuillez prendre note des points suivants :

- Le DN-300Z peut lire les **disques compacts audio (CD)** et les **disques compacts enregistrables (CD-R)**. Tous deux sont habituellement marqués avec le logo **Compact Disc Digital Audio** (voir image).
- N'essayez pas de lire les disques de formes non circulaires (disques en forme de coeur, disques octogonaux, etc. ; voir image) ou des disques qui ont été réparés avec de l'adhésif ou du ruban adhésif. Ceux-ci peuvent endommager l'appareil.
- Le DN-300Z ne peut lire que les disques finalisés. (La finalisation est le processus qui rend les disques compacts enregistrables (CD-R) lisibles sur des lecteurs compatibles.)
- En raison du logiciel de gravure utilisé, certains disques peuvent ne pas être lus correctement.



Lors de la lecture de CD contenant des fichiers audio, veuillez prendre note des points suivants :

- Le format d'enregistrement du logiciel de gravure doit être **ISO9660 Level 1**.
- Vous pouvez avoir jusqu'à **300** dossiers et jusqu'à 8 niveaux de dossiers, y compris le répertoire racine.
- Vous pouvez avoir jusqu'à **300** fichiers audio. Si le CD contient plus de **300** fichiers, certains fichiers audio peuvent ne pas être lus ou s'afficher correctement.
- Les noms de fichier, les noms de dossier et les informations textuelles peuvent contenir jusqu'à 255 caractères. Uniquement les lettres majuscules, les lettres minuscules, les chiffres et les symboles peuvent s'afficher. Les noms de fichier en japonais ne peuvent s'afficher.
- Les fichiers protégés par droit d'auteur peuvent ne pas être lus correctement et/ou peuvent apparaître sous forme de fichier inconnu (**Unknown File**).
- En raison du logiciel de gravure utilisé, certains fichiers peuvent ne pas être lus ou affichés correctement.
- Lors de la lecture des fichiers audio sur un CD, le DN-300Z prend en charge les données de balise suivantes :
  - **Balises ID3** : Version 1.x et 2.x
  - **Balises META** : compatible avec le titre de la piste, le nom de l'artiste et le nom de l'album
  - **Fréquence d'échantillonnage** : 44,1 kHz
  - **Débit binaire** : 32 kb/s à 320 kb/s
  - **Formatage** : MPEG1 Audio Layer 3
  - **Extension de fichier** : .mp3

Lorsque vous sortez un disque de son étui, manipulez-le avec précaution pour éviter de le rayer. Ne pliez, déformez pas ou n'exposez pas les disques à la chaleur et n'essayez pas d'agrandir le trou au centre du disque. N'écrivez pas sur la face étiquetée (imprimé) et ne collez aucune étiquette sur vos disques.

Si des empreintes digitales, de la saleté ou de la condensation se forme sur la surface d'un disque, nettoyez-le avec un produit de nettoyage spécialisé disponible dans le commerce ou un chiffon doux. Essayez délicatement le disque par des mouvements rectilignes allant du centre au rebord, et non pas par des mouvements circulaires. N'utilisez aucun produit antistatique ou aérosol pour disque, ni aucun solvant volatil tel que le benzène ou autre dissolvant.

Assurez-vous de retirer les disques après leur utilisation et de les ranger dans leur boîtier pour les protéger de la poussière, des rayures, des déformations, etc. Ne rangez pas les disques dans des endroits où ils peuvent être exposés à la lumière directe du soleil, à la chaleur, à la poussière, à l'humidité, etc.

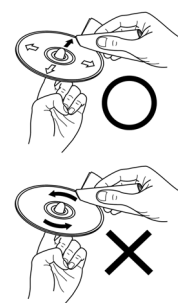

### Périphériques USB/Cartes SD

Lors de la lecture de fichiers audio sur périphérique USB ou sur carte SD, veuillez prendre note des points suivants :

- Le DN-300Z ne recharge pas les périphériques USB branchés, ne prend pas en charge les concentrateurs USB, les câbles d'extension USB ou les lecteurs de cartes SD.
- Le DN-300Z prend en charge les périphériques USB de stockage de masse ou compatibles avec MTP.
- Le DN-300Z prend en charge les cartes SD ou SDHC d'une capacité maximale de **32 Go**.
- Le DN-300Z soutient les systèmes de fichiers **FAT16** ou **FAT32** seulement.
- Vous pouvez avoir jusqu'à **999** dossiers et jusqu'à **8** niveaux de dossiers, y compris le répertoire racine.



- Vous pouvez avoir jusqu'à **999** fichiers audio. Si le périphérique USB ou la carte SD contient plus de **1000** fichiers, certains fichiers audio peuvent ne pas être lus ou s'afficher correctement.
- Les noms de fichier, les noms de dossier et les informations textuelles peuvent contenir jusqu'à **255** caractères. Uniquement les lettres majuscules, les lettres minuscules, les chiffres et les symboles peuvent s'afficher. Les noms de fichier en japonais ne peuvent s'afficher.
- Les fichiers protégés par droit d'auteur peuvent ne pas être lus correctement et/ou peuvent apparaître sous forme de fichier inconnu (**Unknown File**).

Lors de la lecture de fichiers audio sur périphérique USB ou sur carte SD, le DN-300Z prend en charge les données de balise suivantes :

- **Balises ID3** : Version 1.x et 2.x
- **Balises AAC** : compatible avec le titre de la piste, le nom de l'artiste et le nom de l'album
- **Fichiers MP3** :
  - **Fréquence d'échantillonnage** : 44,1 kHz
  - **Débit binaire** : 32 kb/s à 320 kb/s
  - **Formatage** : MPEG1 Audio Layer 3
  - **Extension de fichier** : .mp3
- **Fichiers AAC** :
  - **Fréquence d'échantillonnage** : 44,1 kHz
  - **Débit binaire** : 32 kb/s à 320 kb/s
  - **Formatage** : Advanced Audio Codec
  - **Extension de fichier** : .m4a
- **Fichiers WAV** :
  - **Fréquence d'échantillonnage** : 44,1 kHz
  - **Débit binaire** : 16 bits
  - **Formatage** : Linear PCM
  - **Extension de fichier** : .wav

## Ordre de lecture des fichiers audio

Lors de la lecture des fichiers audio stockés dans des dossiers multiples, l'ordre de lecture de chaque dossier est définie automatiquement lorsque l'appareil lit le média. Les fichiers de chaque dossier sont lus dans le même ordre dans lequel ils ont été ajoutés aux médias. (Il se peut que l'ordre des fichiers sur l'appareil diffère de celle sur votre ordinateur ou dans votre logiciel.) La structure des dossiers détermine aussi l'ordre de lecture :

- **Pour les fichiers audio sur un CD-R**, les fichiers de *premier* niveau de *tous* les dossiers seront lus en premier, puis les fichiers de *deuxième* niveau de *tous* les dossiers seront lus en deuxième, puis les fichiers de *troisième* niveau de *tous* les dossiers seront lus, et ainsi de suite.
- **Pour les fichiers audio sur un périphérique USB ou sur une carte SD**, les fichiers de *premier* niveau du premier dossiers seront lus, puis les fichiers du *deuxième* niveau du même dossier seront lus, puis les fichiers du *troisième* niveau du même dossier seront lus, et ainsi de suite. Après avoir lus tous les fichiers de tous les niveaux de ce premier dossier, le même processus se poursuivra pour les fichiers du *premier* niveau du *deuxième* dossier.

## Dossiers et fichiers audio

Lorsque vous sauvegardez des fichiers audio sur un CD, un périphérique USB ou une carte SD, il est utile de garder vos fichiers organisés dans des dossiers. Non seulement cela rend plus facile la localisation des fichiers, mais cela affecte également l'ordre de lecture des fichiers (comme indiqué dans [Ordre de lecture des fichiers audio](#)).

L'image de droite indique comment les dossiers sont structurés en *niveaux* sur le média.

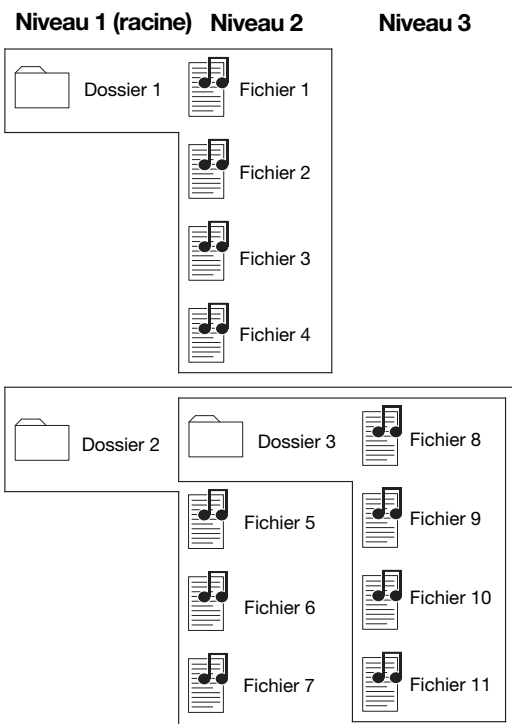

## Guide de dépannage

En cas de problème, procédez comme suit :

- Assurez-vous que tous les câbles, périphériques, antennes et/ou médias sont correctement raccordés.
- Assurez-vous que vous utilisez l'appareil comme indiqué dans ce *guide d'utilisation*.
- Assurez-vous que vos autres appareils ou médias fonctionnent correctement.
- Si vous croyez que l'appareil ne fonctionne pas correctement, vérifiez le tableau suivant afin de trouver le problème et la solution.

Problème	Solution	Veillez consulter :
L'appareil ne s'allume pas.	Assurez-vous que le câble d'alimentation est branché correctement à la prise secteur.	<a href="#">Installation/Schéma de connexion</a>
Le CD ne peut pas être inséré dans la <b>fente pour disque</b> .	Assurez-vous que le câble d'alimentation est branché correctement à la prise secteur et que l'appareil est sous tension.  Appuyez sur la <b>touche Eject</b> pour s'assurer qu'un CD n'est pas déjà dans la <b>fente pour disque</b> .	<a href="#">Installation/Schéma de connexion</a>
<b>No Disc</b> s'affiche même lorsqu'un CD est inséré.	Appuyez sur la <b>touche Eject</b> afin d'éjecter le CD, puis réinsérez-le.	
Une section spécifique du CD n'est pas lue correctement.		
La lecture ne démarre pas même après avoir appuyé sur la <b>touche de lecture</b> .	Nettoyez le CD avec un chiffon doux ou un produit de nettoyage spécialisé disponible dans le commerce.  Insérez un CD différent.	<a href="#">Informations supplémentaires &gt; CD</a>
L'appareil ne produit aucun son, ou le son est déformé.	Assurez-vous que tous les câbles, périphériques, ou médias sont correctement raccordés.  Assurez-vous que les câbles ne soient endommagés.  Assurez-vous que les paramètres sur votre amplificateur, console de mixage, etc. sont corrects.	<a href="#">Installation/Schéma de connexion</a>
L'appareil ne peut pas lire un CD-R.	Assurez-vous que le CD-R a été finalisé correctement.  Assurez-vous que le CD-R est de bonne qualité.  Nettoyez le CD avec un chiffon doux ou un produit de nettoyage spécialisé disponible dans le commerce.  Assurez-vous que le CD utilise une structure de dossiers qui prend en charge : jusqu'à <b>300</b> dossiers et jusqu'à <b>8</b> niveaux de dossiers, y compris le répertoire racine et jusqu'à <b>300</b> fichiers.  Assurez-vous que le CD-R contient des fichiers MP3. L'appareil ne peut pas lire d'autres types de fichiers sur les CD-R.	<a href="#">Informations supplémentaires &gt; CD</a>
Le CD ne s'éjecte pas.	Maintenez la touche <b>Eject</b> enfoncée tout en mettant l'appareil sous tension.	
L'utilisation de la radio produit du bruit.	Assurez-vous que les antennes sont bien branchées.  Changer la position ou l'orientation des antennes.  Utilisez une antenne FM extérieure.  Éloignez l'antenne cadre AM de l'appareil.  Éloignez les antennes des câbles.	<a href="#">Installation/Schéma de connexion</a>



Problème	Solution	Veuillez consulter :
L'appareil ne joue pas l'audio du périphérique Bluetooth.	<p>Assurez-vous que vous avez correctement jumelé et connecté votre périphérique Bluetooth à l'appareil.</p> <p>Assurez-vous que vous avez correctement branché l'antenne Bluetooth à la borne du panneau arrière.</p> <p>Améliorer la réception du signal Bluetooth en rapprochant votre périphérique Bluetooth de l'appareil. Veuillez également vous assurer qu'il n'y a aucun obstacle (murs, meubles, etc.) entre le périphérique Bluetooth et l'appareil.</p>	<p><a href="#">Installation/Schéma de connexion</a> et <a href="#">Fonctionnement &gt; Lecture audio à partir d'un périphérique Bluetooth</a></p>
Connecter mon périphérique Bluetooth à l'appareil nécessite un NIP.	Entrez <b>0000</b> .) Certains périphériques Bluetooth plus anciens peuvent vous demander d'entrer un NIP.	<p><a href="#">Fonctionnement &gt; Lecture audio à partir d'un périphérique Bluetooth</a></p>
<b>No Device</b> s'affiche même lorsqu'un périphérique USB ou une carte SD est insérée.	<p>Retirez, puis réinsérez le périphérique USB ou la carte SD afin de vérifier qu'il ou elle est bien inséré.</p> <p>Assurez-vous que le périphérique USB est bien de classe de stockage de masse ou compatibles avec MTP.</p> <p>Assurez-vous que le périphérique USB ou la carte SD est formatée à l'aide d'un système de fichiers <b>FAT16</b> ou <b>FAT32</b>.</p> <p>N'utilisez pas de concentrateur USB, de câble d'extension USB ou de lecteur de carte SD.</p> <p>L'appareil ne peut fournir d'alimentation aux périphériques USB. Si votre périphérique USB nécessite une source d'alimentation, branchez-le à une prise secteur.</p> <p>Certains périphériques USB ou cartes SD peuvent ne pas fonctionner ; certains peuvent ne pas être reconnus.</p>	<p><a href="#">Informations supplémentaires &gt; Périphériques USB/ Cartes SD</a></p>
Les fichiers sur un périphérique USB ou une carte SD n'apparaissent pas.	<p>Assurez-vous que les fichiers sont d'un format de fichier pris en charge. Les fichiers qui ne sont pas pris en charge par cet appareil ne seront pas affichés.</p> <p>Assurez-vous que le périphérique ou la carte SD utilise une structure de dossiers qui prend en charge : jusqu'à <b>999</b> dossiers et jusqu'à <b>8</b> niveaux de dossiers, y compris le répertoire racine et jusqu'à <b>999</b> fichiers.</p> <p>Si votre périphérique USB ou carte SD est partitionnée, assurez-vous que les fichiers se trouvent sur la première partition. L'appareil n'affiche pas les autres partitions.</p>	<p><a href="#">Informations supplémentaires &gt; Périphériques USB/ Cartes SD</a></p>
Les fichiers sur un périphérique USB ou une carte SD ne sont pas lus.	<p>Assurez-vous que les fichiers sont d'un format de fichier pris en charge. Les fichiers qui ne sont pas pris en charge par cet appareil ne seront pas affichés.</p> <p>Assurez-vous que les fichiers ne sont pas protégés par droit d'auteur. L'appareil ne peut pas lire les fichiers protégés par droit d'auteur.</p>	<p><a href="#">Informations supplémentaires &gt; Périphériques USB/ Cartes SD</a></p>
Les noms de fichiers n'affichent pas correctement.	Vérifiez que les fichiers utilisent seulement les caractères pris en charge. Les caractères qui ne sont pas pris en charge seront remplacés par un « . »	<p><a href="#">Informations supplémentaires &gt; Périphériques USB/ Cartes SD</a></p>



## Guida per l'uso (Italiano)

### Introduzione

#### Contenuti della confezione

DN-300Z	Antenna Bluetooth™
Cavo di alimentazione	Telecomando
Antenna FM da interni	Guida per l'uso
Antenna loop AM	Manuale di sicurezza e garanzia

#### Assistenza

Per le ultime informazioni in merito a questo prodotto (requisiti di sistema, informazioni sulla compatibilità, ecc.) e per effettuare la registrazione, recarsi alla pagina **denonpro.com**.

### Istruzioni di sicurezza

Per maggiori informazioni, si veda anche il *Libretto di istruzioni di sicurezza e garanzia* in dotazione.

#### Prima di accendere l'alimentazione:

Assicurarsi che tutti i collegamenti siano sicuri e corretti e che non vi siano problemi a livello dei cavi di alimentazione.

Ad alcuni elementi della circuiteria viene fornita alimentazione anche quando l'apparecchio è spento. In caso di mancato utilizzo dell'apparecchio per lunghi periodi di tempo, scollegare il cavo di alimentazione dalla presa elettrica.

#### Adeguate ventilazione:

Se l'apparecchio viene lasciato in una stanza non adeguatamente ventilata o piena di fumo di sigaretta, polvere, ecc. per lunghi periodi di tempo, la superficie del pickup ottico si può sporcare, causando un malfunzionamento.

#### Informazioni sulla condensa:

Se vi è una notevole differenza di temperatura tra l'interno dell'apparecchio e la zona circostante, all'interno dell'apparecchio si può formare condensa, che può causare un malfunzionamento dell'apparecchio. Se ciò accade, lasciare che l'apparecchio rimanga spento per un'ora o due e attendere fino a quando la differenza di temperatura non sarà minima, prima di utilizzare l'apparecchio.

#### Precauzioni circa l'uso di telefoni cellulari:

L'utilizzo di un telefono cellulare vicino all'apparecchio, può causare rumore. Se ciò accade, allontanare il telefono cellulare dall'apparecchio quando è in uso.

#### Spostare l'apparecchio:

Prima di spostare l'apparecchio, spegnere l'alimentazione e scollegare il cavo di alimentazione dalla presa elettrica. Quindi, scollegare i cavi di alimentazione dagli altri dispositivi prima di spostarlo.

#### Informazioni sulla manutenzione:

Pulire l'alloggiamento e il pannello di controllo con un panno morbido.

Quando si utilizza un detergente chimico, seguire le istruzioni.

Non utilizzare benzene, diluente, insetticida o altri solventi organici per pulire l'unità. Tali materiali possono causare modifiche ai materiali e decolorazione.

#### Avvertenze relative all'installazione su rack:

(specifiche del rack richieste per il montaggio dell'unità su rack)

Rack EIA standard da 19" (48,3 cm)

Rack da 1U compatibile all'installazione.

Rack dotato di una guida o scaffale in grado di supportare il dispositivo.

#### Installazione su rack:

Questo prodotto funzionerà normalmente quando il lettore è montato entro 10° dal piano verticale sul pannello anteriore. Se l'apparecchio è inclinato eccessivamente, il disco potrebbe non caricarsi o caricarsi in maniera errata. (Si veda immagine.)

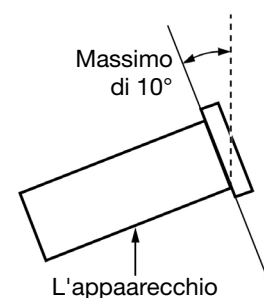

## Caratteristiche

### Pannello anteriore

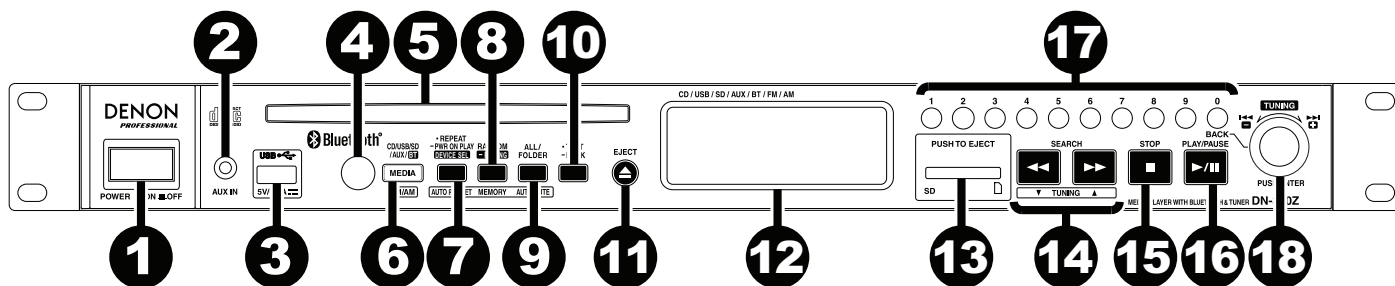





1. **Tasto di alimentazione:** premere questo tasto per accendere o spegnere l'apparecchio. Assicurarsi che l'ingresso **AC In** sia adeguatamente collegato a una presa elettrica. Non spegnere l'apparecchio durante la riproduzione dei media: questo potrebbe danneggiare i media.
2. **Ingresso Aux:** collegare un dispositivo opzionale a questo ingresso servendosi di un cavo TRS da 1/8" (6,35mm). Si veda [Uso > Riproduzione di audio da un dispositivo esterno](#) per maggiori informazioni.
3. **Porta USB:** collegare un dispositivo di memoria di massa USB a questa porta. Si veda [Uso > Riproduzione di file audio](#) per maggiori informazioni.
4. **Sensore remoto:** puntare il telecomando verso questo sensore al momento di utilizzarlo. Si veda [Telecomando > Portata operativa](#) per maggiori informazioni.
5. **Slot CD:** inserire un CD in questo slot. Si veda [Uso > Riproduzione di CD audio](#) o [Riproduzione di file audio](#) per maggiori informazioni.
6. **Tasto media:** premere questo tasto per entrare nella schermata Media Selection (scelta media). Si veda [Uso > Scelta della modalità di riproduzione dei media](#) per maggiori informazioni.
7. **Tasto Repeat (ripeti):** in modalità CD, USB o SD, premere questo tasto per passare tra le modalità di ripetizione riproduzione: **Repeat One**, **Repeat All** e **Repeat Off (ripeti uno, ripeti tutti, ripeti spento)**. Si veda [Uso > Riproduzione di CD audio](#) o [Riproduzione di file audio](#) per maggiori informazioni.  
**Tasto Auto Preset:** in modalità FM/AM, premere questo tasto per effettuare automaticamente la scansione delle stazioni radio disponibili e registrarle nella memoria predefinita. Si veda [Uso > Utilizzo della radio](#) per maggiori informazioni.  
**Tasto Device Select (scelta dispositivo):** In modalità Bluetooth, premere questo tasto per selezionare un dispositivo Bluetooth da un elenco di dispositivi collegati in precedenza all'apparecchio. Si veda [Uso > Riproduzione di audio da un dispositivo Bluetooth](#) per maggiori informazioni.  
**Tasto Power-On Play:** Tenere premuto questo tasto per accendere o spegnere Power-On Play. Si veda [Uso > Funzioni aggiuntive > Power-On Play \(riproduzione all'accensione\)](#) per maggiori informazioni.
8. **Tasto Random:** in modalità CD, USB o SD, premere questo tasto per attivare o disattivare le modalità di ripetizione Random (casuali): Si veda [Uso > Riproduzione di CD audio](#) o [Riproduzione di file audio](#) per maggiori informazioni.  
**Tasto Memory (memoria):** in modalità FM/AM, premere questo tasto per entrare in modalità di registrazione memoria predefinita. In seguito, premere un tasto numerico (**0-9**) per registrare la stazione corrente su quel numero di memoria predefinita. Tenere premuto questo tasto per cancellare la stazione memorizzata sul numero di memoria predefinita corrente. Si veda [Uso > Utilizzo della radio](#) per maggiori informazioni.  
**Tasto di accoppiamento (Pairing):** In modalità Bluetooth, tenere premuto questo tasto per fare in modo che l'apparecchio si colleghi a un dispositivo Bluetooth nelle vicinanze. Si veda [Uso > Riproduzione di audio da un dispositivo Bluetooth](#) per maggiori informazioni.
9. **Tasto All/Folder (tutti/cartella):** in modalità CD, USB o SD, premere questo tasto per passare tra le modalità di visualizzazione cartella e Visualizza tutti. Si veda [Uso > Riproduzione di file audio](#) per maggiori informazioni.  
**Tasto Auto Mute:** in modalità FM/AM, premere questo tasto per attivare o disattivare la modalità di silenziamento automatico (Auto Mute): Si veda [Uso > Utilizzo della radio](#) per maggiori informazioni.
10. **Tasto text (testo):** in modalità CD, USB o SD, premere questo tasto per passare tra le modalità di visualizzazione nome file e altre informazioni di testo. Si veda [Uso > Riproduzione di file audio](#) per maggiori informazioni.  
**Tasto Lock:** tenere premuto questo tasto per accendere o spegnere Panel Lock. Si veda [Uso > Funzioni aggiuntive > Blocco pannello](#) per maggiori informazioni.

11. **Tasto di espulsione Eject:** premere questo tasto per espellere il CD presente nella slot CD.
12. **Display:** questa schermata indica l'operazione corrente dell'apparecchio. Si veda [Display](#) per maggiori informazioni.
13. **Slot scheda SD:** inserire una scheda SD/SDHC in questa slot. Si veda [Uso > Riproduzione di file audio](#) per maggiori informazioni.
14. **Tasti di ricerca search:** in modalità CD, USB o SD, tenere premuto uno di questi tasti per il riavvolgimento/avanzamento rapido. Inizialmente, la traccia si riavvolgerà/avanzerà veloci a **5** volte la normale velocità di riproduzione. Dopo aver premuto il tasto per più di 1 secondo, la traccia si riavvolgerà/avanzerà a **30** volte la normale velocità di riproduzione.  
  
In modalità Bluetooth, con un dispositivo compatibile con AVRCP, tenere premuto uno di questi tasti per il riavvolgimento/avanzamento rapido.  
  
**Tasti di sintonia:** in modalità FM/AM, premere uno di questi tasti per aumentare o diminuire la frequenza di un passo alla volta. Tenere premuto il tasto per più di 1 secondo per saltare alla stazione dalla ricezione limpida precedente o successiva.
15. **Tasto Stop:** premere questo tasto per interrompere la riproduzione.
16. **Tasto Play/Pause:** premere questo tasto per avviare, riprendere e interrompere la riproduzione.
17. **Tasti numerici (0-9):** in modalità CD, premere uno di questi tasti per selezionare direttamente una traccia da riprodurre. Se il numero di traccia è di due cifre, premere i tasti in successione (ad es., **1** e **2** per la traccia 12). Si veda [Uso > Riproduzione di CD audio](#) per maggiori informazioni.  
  
In modalità FM/AM, premere uno di questi tasti per selezionare direttamente una stazione memorizzata sul numero predefinito. Se il numero predefinito è di due cifre, premere i tasti in successione (ad es., **1** e **2** per il preset 12). Si veda [Uso > Utilizzo della radio](#) per maggiori informazioni.  
  
**Tasto Back (indietro):** quando in modalità CD, USB o SD e in modalità di visualizzazione cartella, premere l'ultimo **tasto numerico 0** (etichettata **Back**) per salire di un livello di cartella. Si veda [Uso > Riproduzione di file audio](#) per maggiori informazioni.
18. **Manopola Jog:** girare questa manopola per navigare tra le opzioni illustrate a display (ad es. tipi di media nella schermata di scelta dei media, file/cartelle in modalità in CD, USB o SD, ecc. Premere questa manopola per confermare una scelta.  
  
In modalità Bluetooth con un dispositivo compatibile con AVRCP, girare questa manopola per selezionare le tracce.

## Display

1. **Tipo di media:** questo è il media selezionato attualmente: **CD, USB, SD, AUX, BT, FM** o **AM**. Si veda [Uso > Scelta della modalità di riproduzione dei media](#) per maggiori informazioni.
2. **Icona di riproduzione:** mostra vari simboli per indicare lo stato corrente di riproduzione:
 

	Riproduzione		Riavvolgimento
	Pausa		Avanzamento veloce
	Interruzione		

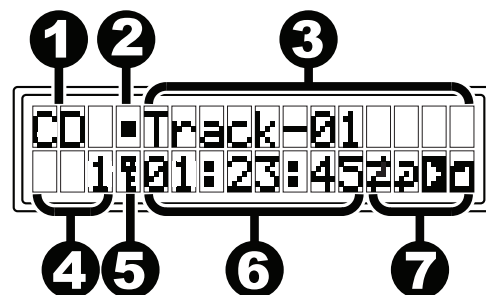

3. **Informazioni:** mostra informazioni extra sui media riprodotti o sulla stazione corrente.
4. **Numero di traccia/file:** indica il numero della traccia o del file.  
  
**Numero di preset:** in modalità FM/AM, se la stazione corrente è registrata nella memoria predefinita, questo è il numero predefinito. Si veda [Uso > Utilizzo della radio](#) per maggiori informazioni.
5. **Blocco pannello:** quando il blocco pannello è attivo, a questo livello compare il simbolo di una chiave. Si veda [Uso > Funzioni aggiuntive > Blocco pannello](#) per maggiori informazioni.



6. **Time (tempo):** in modalità CD, USB e SD, indica il tempo trascorso o rimanente nel formato **hh:mm:ss** (ore, minuti e secondi). Si veda [Uso > Riproduzione di CD audio](#) o [Riproduzione di file audio](#) per maggiori informazioni.

**Frequenza:** in modalità FM/AM, mostra a display la frequenza della stazione corrente. Si veda [Uso > Utilizzo della radio](#) per maggiori informazioni.

7. **Icone funzione:** mostra vari simboli per indicare queste funzioni correnti:

-  Riproduzione casuale (si veda [Uso > Riproduzione di CD audio](#) o [Riproduzione di file audio](#) per maggiori informazioni)
-  Ripeti una (si veda [Uso > Riproduzione di CD audio](#) o [Riproduzione di file audio](#) per maggiori informazioni)
-  Ripeti tutte (si veda [Uso > Riproduzione di CD audio](#) o [Riproduzione di file audio](#) per maggiori informazioni)
-  Visualizza tutte (si veda [Uso > Riproduzione di file audio](#) per maggiori informazioni)
-  Visualizza cartella (si veda [Uso > Riproduzione di file audio](#) per maggiori informazioni)
-  Silenziamento automatico (si veda [Uso > Utilizzo della radio](#) per maggiori informazioni)
-  Power-On Play (si veda [Uso > Funzioni aggiuntive > Power-On Play \(riproduzione all'accensione\)](#) per maggiori informazioni)

## Pannello posteriore

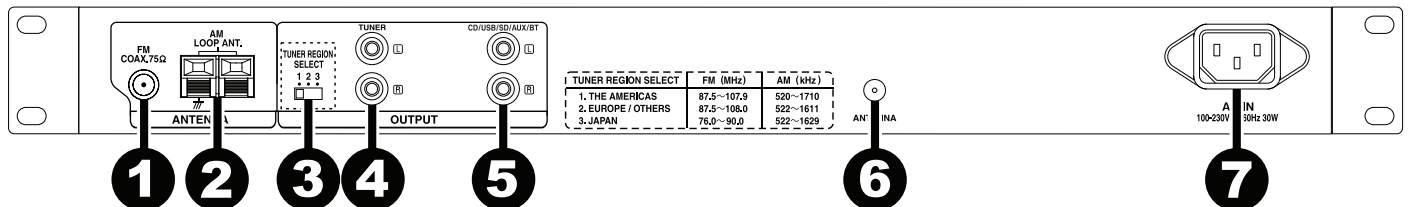

1. **Terminale antenna FM:** collegare l'antenna FM in dotazione a questo terminale.
2. **Terminali antenna AM:** collegare l'antenna AM in dotazione a questo terminale. Si veda [Schema di setup/collegamento](#) per maggiori informazioni.
3. **Interruttore di scelta regione di sintonia:** impostare questo interruttore in base alla zona di residenza: **1** (Nord e sud America), **2** (Europa e Asia Pacifico), o **3** (Giappone).
 

**Nota bene:** se l'apparecchio è acceso, spegnerlo e riaccenderlo dopo aver modificato questa impostazione. Quando l'apparecchio si accende nuovamente, sarà impostato sull'area selezionata.
4. **Uscite del sintonizzatore (non bilanciate):** queste uscite inviano il segnale audio FM/AM. Servirsi di cavi RCA per collegare queste uscite ad altoparlanti esterni, impianto audio, ecc. Si veda [Schema di setup/collegamento](#) per maggiori informazioni.
5. **Uscite CD/USB/SD/AUX/BT (non bilanciate):** queste uscite inviano i segnali audio da un dispositivo CD, USB (memoria di massa), da una scheda SD, da un dispositivo collegato all'ingresso Aux o da un dispositivo Bluetooth collegato. Servirsi di cavi RCA per collegare queste uscite ad altoparlanti esterni, impianto audio, ecc. Si veda [Schema di setup/collegamento](#) per maggiori informazioni.
6. **Terminale antenna Bluetooth:** collegare l'antenna Bluetooth in dotazione a questo terminale. L'antenna riceve e trasmette il segnale Bluetooth da e verso il dispositivo Bluetooth, se è a portata.
7. **Ingresso CA:** servirsi del cavo di alimentazione in dotazione per collegare questo ingresso ad una presa di alimentazione. Si veda [Schema di setup/collegamento](#) per maggiori informazioni.

## Telecomando

- CD/USB/SD/AUX/BT:** premere questo tasto per commutare tra le modalità CD, USB, SD, Aux o Bluetooth. Si veda [Uso > Scelta della modalità di riproduzione dei media](#) per maggiori informazioni.
- FM/AM:** premere questo tasto per commutare tra le modalità FM e AM. Si veda [Uso > Scelta della modalità di riproduzione dei media](#) per maggiori informazioni.
- Tasto Time:** in modalità CD, USB o SD, premere questo tasto per passare alla modalità Time a display. Si veda [Uso > Riproduzione di CD audio](#) o [Riproduzione di file audio](#) per maggiori informazioni.
- Tasto di espulsione Eject:** premere questo tasto per espellere il CD presente nella slot CD.
- Tasti Skip:** in modalità CD, USB o SD, premere uno di questi tasti per passare alla traccia precedente o successiva. Si veda [Uso > Riproduzione di CD audio](#) o [Riproduzione di file audio](#) per maggiori informazioni.

In modalità FM/AM, premere uno di questi tasti per selezionare la stazione precedente o successiva memorizzata sul numero predefinito. Si veda [Uso > Utilizzo della radio](#) per maggiori informazioni.

In modalità Bluetooth con un dispositivo compatibile con AVRCP, premere uno di questi tasti per selezionare la traccia precedente o successiva.

- Tasto Play/Pause:** premere questo tasto per avviare, riprendere e interrompere la riproduzione.
- Tasto All/Folder (tutti/cartella):** in modalità CD, USB o SD, premere questo tasto per passare tra le modalità di visualizzazione cartella e Visualizza tutti. Si veda [Uso > Riproduzione di file audio](#) per maggiori informazioni.
- Tasti di ricerca search:** in modalità CD, USB o SD, tenere premuto uno di questi tasti per il riavvolgimento/avanzamento rapido. Inizialmente, la traccia si riavvolgerà/avvanzerà veloci a **5** volte la normale velocità di riproduzione. Dopo aver premuto il tasto per più di 1 secondo, la traccia si riavvolgerà/avvanzerà a **30** volte la normale velocità di riproduzione.

In modalità Bluetooth, con un dispositivo compatibile con AVRCP, tenere premuto uno di questi tasti per il riavvolgimento/avanzamento rapido.

**Tasti di sintonia:** in modalità FM/AM, premere uno di questi tasti per aumentare o diminuire la frequenza di un passo alla volta. Tenere premuto il tasto per più di 1 secondo per saltare alla stazione dalla ricezione limpida precedente o successiva.

- Tasto Stop:** premere questo tasto per interrompere la riproduzione.
- Tasto Auto Preset:** in modalità FM/AM, premere questo tasto per effettuare automaticamente la scansione delle stazioni radio disponibili e registrarle nella memoria predefinita. Si veda [Uso > Utilizzo della radio](#) per maggiori informazioni.
- Tasti numerici (0-9):** in modalità CD, premere uno di questi tasti per selezionare direttamente una traccia da riprodurre. Se il numero di traccia è di due cifre, premere i tasti in successione (ad es., **1** e **2** per la traccia 12). Si veda [Uso > Riproduzione di CD audio](#) per maggiori informazioni.

In modalità FM/AM, premere uno di questi tasti per selezionare direttamente una stazione memorizzata sul numero predefinito. Se il numero predefinito è di due cifre, premere i tasti in successione (ad es., **1** e **2** per il preset 12). Si veda [Uso > Utilizzo della radio](#) per maggiori informazioni.

**Tasti cursore:** in modalità CD, USB o SD, servirsi di questi tasti per navigare tra i file e le cartelle. Si veda [Uso > Riproduzione di file audio](#) per maggiori informazioni.

- Tasto Memory (memoria):** in modalità FM/AM, premere questo tasto per entrare in modalità di registrazione memoria predefinita. In seguito, premere un tasto numerico (**0-9**) per registrare la stazione corrente su quel numero di memoria predefinita. Tenere premuto questo tasto per cancellare la stazione memorizzata sul numero di memoria predefinita corrente. Si veda [Uso > Utilizzo della radio](#) per maggiori informazioni.
- Tasto Auto Mute:** in modalità FM/AM, premere questo tasto per attivare o disattivare la modalità di silenziamento automatico (Auto Mute): Si veda [Uso > Utilizzo della radio](#) per maggiori informazioni.
- Tasto text (testo):** in modalità CD, USB o SD, premere questo tasto per passare tra le modalità di visualizzazione nome file e altre informazioni di testo. Si veda [Uso > Riproduzione di file audio](#) per maggiori informazioni.

**Tasto Lock:** tenere premuto questo tasto per accendere o spegnere Panel Lock. Si veda [Uso > Funzioni aggiuntive > Blocco pannello](#) per maggiori informazioni.

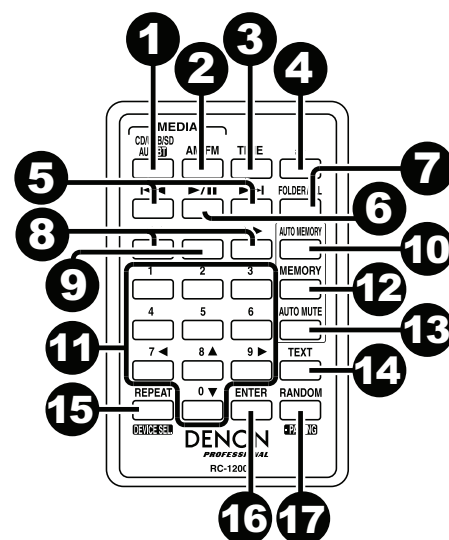

15. **Tasto Repeat (ripeti):** in modalità CD, USB o SD, premere questo tasto per passare tra le modalità di ripetizione riproduzione: **Repeat One**, **Repeat All** e **Repeat Off (ripeti uno, ripeti tutti, ripeti spento)**. Si veda [Usa > Riproduzione di CD audio](#) o [Riproduzione di file audio](#) per maggiori informazioni.

**Tasto Power-On Play:** tenere premuto questo tasto per accendere o spegnere Power-On Play. Si veda [Usa > Funzioni aggiuntive > Power-On Play \(riproduzione all'accensione\)](#) per maggiori informazioni.

16. **Tasto invio (Enter):** premere questo tasto per confermare una scelta.

17. **Tasto Random:** in modalità CD, USB o SD, premere questo tasto per attivare o disattivare le modalità di ripetizione Random (casuali): Si veda [Usa > Riproduzione di CD audio](#) o [Riproduzione di file audio](#) per maggiori informazioni.

**Tasto di accoppiamento (Pairing):** in modalità Bluetooth, tenere premuto questo tasto per fare in modo che l'apparecchio si colleghi a un dispositivo Bluetooth nelle vicinanze. Si veda [Usa > Riproduzione di audio da un dispositivo Bluetooth](#) per maggiori informazioni.

## Utilizzo della batteria

**Importante:** prima di utilizzare il telecomando per la prima volta, estrarre la pellicola isolante dallo scomparto batterie (vedi immagine).

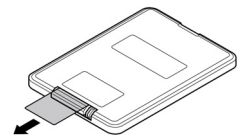

**Per sostituire la batteria** (vedi immagine):

1. Sul retro del telecomando, spingere la linguetta piccola verso quella grande ed estrarre lo scomparto batterie.
2. Estrarre la vecchia batteria al litio dallo scomparto batterie e inserirne una nuova. Collocare la batteria in modo che il polo positivo (+) sia rivolto verso l'alto.
3. Riposizionare lo scomparto batterie nella sua posizione originale.

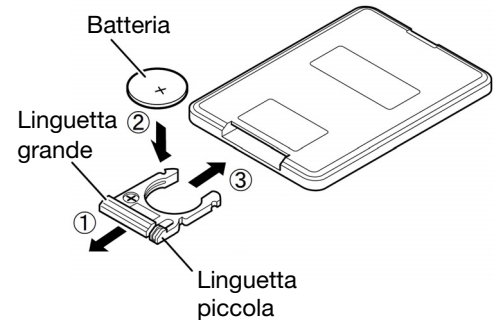

**Importante:** un utilizzo improprio della batteria al litio può causare un accumulo di calore, ignizione o rottura. Tenere a mente i seguenti punti al momento di utilizzare o sostituire le batterie:

- La batteria in dotazione è indicata unicamente al fine di testare la funzionalità del telecomando.
- Servirsi di una batteria **CR2025** al litio.
- Non ricaricare la batteria. Non maneggiare bruscamente la batteria e non smontarla.
- Al momento di riposizionare la batteria, collocarla con le polarità (+ e -) rivolte nella giusta direzione.
- Non lasciare la batteria in un luogo soggetto a temperature elevate o alla luce diretta del sole.
- Conservare la batteria in un luogo lontano dalla portata dei bambini. In caso di ingestione di una batteria, rivolgersi a un medico **immediatamente**.
- In caso di fuga di elettrolito, gettare immediatamente la batteria. Prestare attenzione nel maneggiarla in quanto l'elettrolito può bruciare la pelle o gli abiti. Se l'elettrolito viene a contatto con la cute o con gli abiti, risciacquare immediatamente con acqua e consultare un medico.
- Prima di gettare una batteria, isolarla con nastro, ecc. e gettarla in un luogo lontano dalle fiamme, seguendo le indicazioni o le norme designate dalle autorità locali nell'area deputata allo smaltimento.

## Portata operativa

Puntare il telecomando verso il sensore remoto al momento di utilizzarlo.

**Nota bene:** se il sensore del telecomando è esposto alla luce diretta del sole, a una forte luce artificiale (come da una lampada fluorescente a inverter) o a luci infrarosse, l'apparecchio o il telecomando potrebbero non funzionare correttamente.

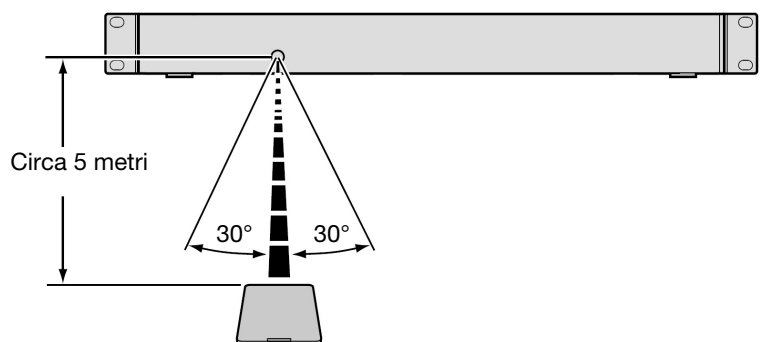

## Schema di setup/collegamento

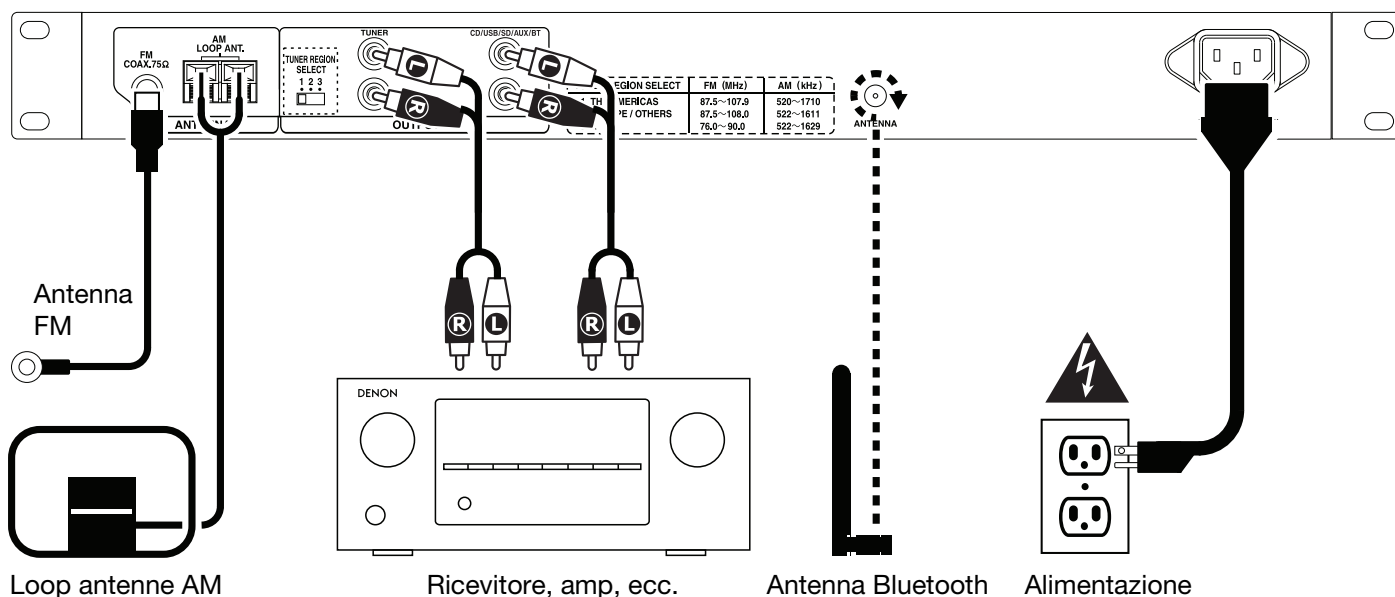

Elementi non elencati sotto **Contenuti della confezione** sono venduti separatamente.

**Importante:** collegare tutti i cavi in maniera sicura e adeguata (con cavi stereo: sinistro con sinistro, destro con destro) e non unirli in un fascio unico con il cavo di alimentazione.

1. Servirsi di un cavo stereo RCA per collegare le **uscite Tune** (non bilanciate) agli ingressi analogici del ricevitore esterno, amp, ecc. Assicurarsi che l'**interruttore di selezione regione sintonia** sia impostato sul numero della propria zona: **1** (Nord e sud America), **2** (Europa e Asia Pacifico), o **3** (Giappone).

**Nota bene:** se l'alimentazione dell'apparecchio è accesa, spegnerla e riaccenderla. Se l'apparecchio è acceso, spegnerlo e riaccenderlo dopo aver modificato questa impostazione. Quando l'apparecchio si accende nuovamente, sarà impostato sull'area selezionata.

2. Servirsi di un cavo stereo RCA per collegare le **uscite CD/USB/SD/AUX/BT** (non bilanciate) agli ingressi analogici del ricevitore esterno, amp, ecc.
3. Collegare l'antenna Bluetooth in dotazione al **terminale antenna Bluetooth**.
4. Collegare l'antenna FM in dotazione al **terminale antenna FM**.
5. Collegare l'antenna loop AM in dotazione ai **terminali antenna AM**. Assicurarsi che i terminali in piombo dell'antenna loop AM non tocchino le parti metalliche del pannello. (Anche se non si utilizza un'antenna AM esterna, non scollegare l'antenna loop AM.)

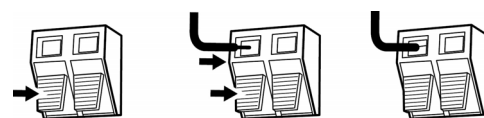

Se si desidera fissare l'antenna loop AM a parete, servirsi di un chiodo o di una puntina per fissarla (non montata) alla parete.

Se si desidera collocare l'antenna loop AM su una superficie piana, montarla (si vedano le immagini sottostanti):

- i. Inserire la sezione del supporto attraverso la parte inferiore dell'antenna loop dal retro e piegarla in avanti.
- ii. Inserire la parte proiettata nel foro quadrato del supporto.

6. Dopo aver effettuato tutti i collegamenti, servirsi del cavo di alimentazione in dotazione per collegare l'**ingresso AC** in una presa di corrente.

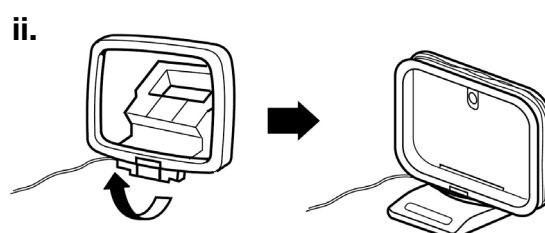
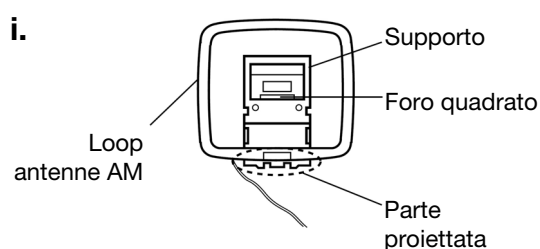

## Uso

### Scelta della modalità di riproduzione dei media

Per selezionare il tipo di media che si desidera riprodurre:

1. Con l'unità spenta o in pausa, premere il **tasto Media**.
2. Per commutare tra le opzioni disponibili, girare la **manopola Jog** o premere il **tasto Media** sull'apparecchio. Se si utilizza il telecomando, premere i tasti **CD/USB/SD/Aux** o **FM/AM**.
  - **CD** o **CDR**: audio CD (**CD**) o CD con file audio(**CDR**) (si veda [Riproduzione di CD audio](#) e [Riproduzione di file audio](#))
  - **USB**: dispositivo USB (memoria di massa) (si veda [Riproduzione di file audio](#))
  - **SD**: scheda SD o SDHC (si veda [Riproduzione di file audio](#))
  - **AUX**: dispositivo collegato all'**ingresso Aux** (si veda [Riproduzione di audio da un dispositivo esterno](#))
  - **BT**: dispositivo Bluetooth (si veda [Riproduzione di audio da un dispositivo Bluetooth](#))
  - **FM**: trasmissione audio FM (si veda [Utilizzo della radio](#))
  - **AM**: trasmissione audio AM (si veda [Utilizzo della radio](#))
3. Per confermare la scelta, premere la **manopola Jog** sul dispositivo, oppure premere il **tasto Enter** sul telecomando.

**Importante:** il DN-300Z ricorderà questa impostazione anche se si spegne il dispositivo. L'eccezione si ha nel caso in cui sia stato selezionato **USB** o **SD**: se si spegne l'apparecchio e si rimuove il dispositivo USB o la scheda SD, l'apparecchio selezionerà automaticamente **CD** come media quando lo si accende di nuovo.

### Riproduzione di CD audio

Per riprodurre CD audio:

1. Se l'apparecchio è spento, premere il **tasto Power** per accenderlo.

**Importante:** non inserire CD quando l'alimentazione è spenta. Così facendo è possibile danneggiare il dispositivo.
2. Inserire un CD nell'apposito **slot CD**. (Reggere i bordi del CD senza toccare la superficie registrata. Prestare attenzione a non pinzarsi le dita quando il disco viene trascinato all'interno dell'apparecchio.)

**Importante:** questo apparecchio può riprodurre solo dischi finalizzati. (La finalizzazione è il processo che rende i dischi CD-R registrati riproducibili su lettori compatibili.)
3. Selezionare **CD** come tipo di media (descritto in [Scelta della modalità di riproduzione dei media](#)).
4. Per avviare la riproduzione, premere il **tasto Play** sull'apparecchio o sul telecomando.

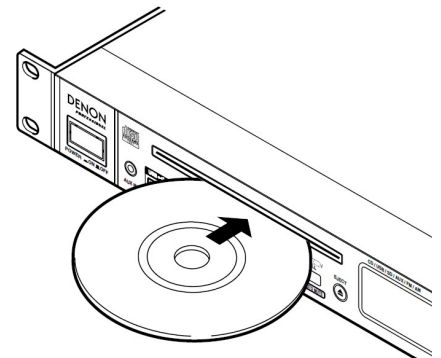

In modalità CD, è possibile eseguire una delle seguenti operazioni:

- **Per avviare, riprendere o interrompere la riproduzione**, premere il **tasto Play/Pause** sull'apparecchio o sul telecomando.
- **Per interrompere la riproduzione**, premere il **tasto Stop** sull'apparecchio o sul telecomando.
- **Per riavvolgere o avanzare rapidamente lungo la traccia**, tenere premuto uno dei **tasti di ricerca Search** sull'apparecchio o sul telecomando. Inizialmente, la traccia si riavvolgerà/avvanzerà veloci a **5** volte la normale velocità di riproduzione. Dopo aver premuto il tasto per più di 1 secondo, la traccia si riavvolgerà/avvanzerà a **30** volte la normale velocità di riproduzione. Per riprendere la riproduzione, lasciare la pressione del tasto.
- **Per tornare all'inizio della traccia corrente**, girare la **manopola Jog** in senso antiorario di una tacca sull'apparecchio o premere il **tasto Skip** "indietro" una volta sul telecomando.
- **Per saltare alla traccia precedente o successiva**, premere uno dei **tasti Skip** sul telecomando.



- **Per saltare direttamente a una traccia:**

1. Premere uno dei **tasti numerici (0–9)** sull'apparecchio o sul telecomando o inserire il numero di traccia desiderato. Se il numero di traccia è di due cifre, premere i tasti in successione (ad es., **1** e **2** per la traccia 12).
2. Premere la **manopola Jog** sul dispositivo, oppure premere il **tasto Enter** sul telecomando. (La nuova traccia si caricherà automaticamente se non viene fatto entro 1 secondo.)

- **Per selezionare una modalità di riproduzione ripetuta**, premere il **tasto Repeat**. Commuterà tra **Repeat One** (la stessa traccia verrà ripetuta in maniera indefinita), **Repeat All** (l'elenco di tutte le tracce verrà ripetuto in maniera indefinita) e **Repeat Off** (nessuna traccia verrà ripetuta).

- **Per accendere o spegnere la riproduzione casuale (Random)**, premere il **tasto Random**. Quando è acceso, le tracce verranno riprodotte in ordine casuale. Si può utilizzare la riproduzione casuale per un massimo di **256** tracce.

- **Per modificare la modalità Time visualizzata a display**, premere il **tasto Time** sul telecomando. Commuterà tra **Elapsed** (quantità di tempo trascorso della traccia corrente), **Remain** (quantità di tempo rimanente sulla traccia corrente) e **T.Remain** (quantità di tempo rimanente su tutte le tracce rimanenti).

- **Per espellere un CD**, premere il **tasto Eject**. Durante l'espulsione di un CD, a **display** comparirà la scritta **Ejecting**. Quando nello **slot CD** non è presente alcun disco, comparirà la scritta **No Disc**.

Per informazioni in merito alla riproduzione di CD con file audio, si veda [Usa > Riproduzione di file audio](#).

**Importante:** Si veda [Altre informazioni > CD](#) per saperne di più sui tipi di CD supportati dal DN-300Z e per maggiori informazioni in merito alla gestione e alla cura dei CD.

## Riproduzione di file audio

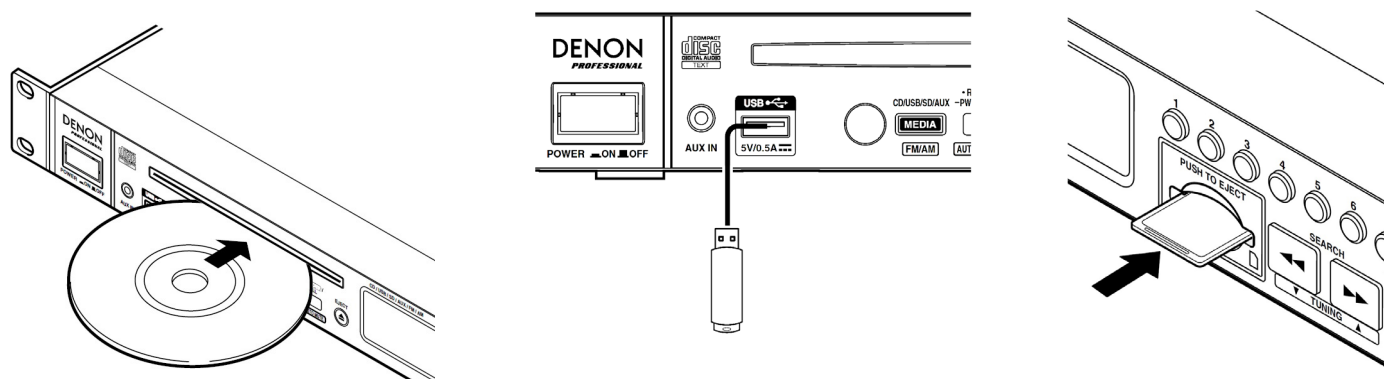

### Per riprodurre file audio presenti su un CD, dispositivo USB o su una scheda SD:

1. Se l'apparecchio è spento, premere il **tasto Power** per accenderlo.

**Importante:** non inserire CD quando l'alimentazione è spenta. Così facendo è possibile danneggiare il dispositivo.

2. Procedere in uno dei seguenti modi:

- Inserire un CD nell'apposito **slot CD**. (Reggere i bordi del CD senza toccare la superficie registrata. Prestare attenzione a non pinzarsi le dita quando il disco viene trascinato all'interno dell'apparecchio.)

**Importante:** questo apparecchio può riprodurre solo dischi finalizzati. (La finalizzazione è il processo che rende i dischi CD-R registrati riproducibili su lettori compatibili.)

- Collegare il dispositivo USB (memoria di massa) alla **porta USB**.
- Inserire la scheda SD nello **Slot per scheda SD** fino a quando non si sente uno scatto.

**Nota bene:** si possono riprodurre file **MP3** su un CD-R o CD-ROM, o si possono riprodurre file **AAC**, **MP3** e **WAV** files presenti su un dispositivo USB o su una scheda SD.

3. Selezionare il tipo di media desiderato: **CD**, **USB** o **SD** (descritto in [Scelta della modalità di riproduzione dei media](#)).
4. Premere il **tasto All/Folder** per cambiare la modalità di visualizzazione (se desiderato). In visualizza cartella, un simbolo a forma di foglio comparirà a **display**. In Visualizza tutti, un simbolo a forma di nota comparirà a **display**.



## 5. Selezionare un file audio:

- In Visualizza cartella, tutti i file audio presenti in una cartella selezionata verranno riprodotti.
  - **Per muoversi lungo una lista di cartelle o di file audio**, girare la **manopola Jog** sull'apparecchio, oppure premere i **tasti cursore "su" o "giù"** sul telecomando.
  - **Per entrare in una cartella**, premere la **manopola Jog** sull'apparecchio, oppure premere il **tasto Cursore "destra"** o il **tasto Invio** sul telecomando.
  - **Per uscire da una cartella**, premere il **tasto 0 (indietro)** sull'apparecchio, oppure premere il **tasto Cursore "sinistra"** sul telecomando.
- In Visualizza tutti, tutti i file audio presenti sul CD, sul dispositivo USB o sulla scheda SD verranno riprodotti. I file compariranno a **display** come se fossero nella directory principale.
  - **Per muoversi lungo una lista di file audio**, girare la **manopola Jog**, oppure premere i **tasti cursore "su" o "giù"** sul telecomando.

6. Per caricare il file audio desiderato, premere la **manopola Jog** sul dispositivo, oppure premere il **tasto Enter** sul telecomando.

7. Per avviare la riproduzione, premere il **tasto Play** sull'apparecchio o sul telecomando. Alternativamente, premere la **manopola Jog** sul dispositivo, oppure premere il **tasto Enter** sul telecomando.

In modalità CD, USB o SD è possibile eseguire una delle seguenti operazioni:

- **Per avviare, riprendere o interrompere la riproduzione**, premere il **tasto Play/Pause** sull'apparecchio o sul telecomando.
- **Per interrompere la riproduzione**, premere il **tasto Stop** sull'apparecchio o sul telecomando.
- **Per riavvolgere o avanzare rapidamente lungo la traccia**, tenere premuto uno dei **tasti di ricerca Search** sull'apparecchio o sul telecomando. Inizialmente, la traccia si riavvolgerà/avvanzerà veloci a **5** volte la normale velocità di riproduzione. Dopo aver premuto il tasto per più di 1 secondo, la traccia si riavvolgerà/avvanzerà a **30** volte la normale velocità di riproduzione. Per riprendere la riproduzione, lasciare la pressione del tasto.
- **Per tornare all'inizio della traccia corrente**, girare la **manopola Jog** in senso antiorario di una tacca sull'apparecchio o premere il **tasto Skip "indietro"** una volta sul telecomando.
- **Per saltare alla traccia precedente o successiva**, premere uno dei **tasti Skip** sul telecomando.
- **Per cambiare la modalità di visualizzazione**, premere il **tasto All/Folder**.
- **Per selezionare un'altra cartella o un altro file audio**, seguire le fasi descritte in **Step 5** qui sopra.
- **Per mostrare diverse informazioni sulle tracce a display**, premere il **tasto Text**. Commuterà tra nome file, titolo, nome artista, nome album e nome cartella.
- **Per selezionare una modalità di riproduzione ripetuta**, premere il **tasto Repeat**. Commuterà tra **Repeat One** (la stessa traccia verrà ripetuta in maniera indefinita), **Repeat All** (l'elenco di tutte le tracce verrà ripetuto in maniera indefinita) e **Repeat Off** (nessuna traccia verrà ripetuta).
- **Per accendere o spegnere la riproduzione casuale (Random)**, premere il **tasto Random**. Quando è acceso, le tracce verranno riprodotte in ordine casuale. Si può utilizzare la riproduzione casuale per un massimo di **256** tracce.
- **Per modificare la modalità Time visualizzata a display**, premere il **tasto Time** sul telecomando. Commuterà tra **Elapsed** (quantità di tempo trascorso della traccia corrente) e **Remain** (quantità di tempo rimanente sulla traccia corrente).
- **Per espellere un CD**, premere il **tasto Eject**. Durante l'espulsione di un CD, a **display** comparirà la scritta **Ejecting**. Quando nello **slot CD** non è presente alcun disco, comparirà la scritta **No Disc**.
- **Per rimuovere un dispositivo USB**, rimuoverlo delicatamente dalla **porta USB** quando **non viene riprodotto**. (La rimozione di un dispositivo USB durante la sua riproduzione può danneggiarlo.)
- **Per rimuovere una scheda SD**, premerla delicatamente nello **Slot per scheda SD** quando **non viene riprodotta**. La scheda SD scatterà fuori e potrà essere rimossa (vedi immagine). (La rimozione di una scheda SD durante la sua riproduzione può danneggiarla.)

**Importante:**

Si veda **Altre informazioni** per saperne di più su tipi di CD, dispositivi USB e schede SD supportate dal DN-300Z.

L'inserimento di un CD farà entrare l'apparecchio automaticamente in modalità CD.

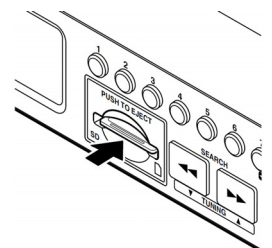

## Riproduzione di audio da un dispositivo Bluetooth

È possibile riprodurre audio da un dispositivo audio che invia il proprio segnale tramite un collegamento Bluetooth (ad es. smartphone, tablet, ecc.).

- **Se questa è la prima volta in cui si utilizza un dispositivo Bluetooth con il DN-300Z**, si veda [Allineamento di un dispositivo Bluetooth](#). In questo paragrafo si descrive come **collegare** il dispositivo Bluetooth al DN-300Z (il dispositivo Bluetooth sarà memorizzato nella memoria dell'apparecchio). Subito dopo il collegamento, il DN-300Z si **collegherà** automaticamente a quel dispositivo Bluetooth. Dopodiché sarà possibile riprodurre audio.
- **Se il dispositivo Bluetooth è stato precedentemente collegato al DN-300Z**, si veda [Collegamento e riproduzione di un dispositivo Bluetooth](#).

## Allineamento di un dispositivo Bluetooth

### Per collegare il dispositivo Bluetooth all'apparecchio (per la prima volta):

1. Se l'apparecchio è spento, premere il **tasto Power** per accenderlo.
2. Assicurarsi che la funzione di collegamento Bluetooth del dispositivo Bluetooth sia attivato e sia entro portata.
3. Se il tipo di media selezionato non è **BT**, selezionarlo (descrizione al paragrafo [Scelta della modalità di riproduzione dei media](#)).
4. Tenere premuto il **tasto di collegamento Pairing** sull'apparecchio per 1 secondo. La scritta **Collegamento in corso...** comparirà a **display**.
5. Sul dispositivo Bluetooth, inserire nel menù delle impostazioni Bluetooth e selezionare **DN-300Z**. La scritta **Pairing OK (collegamento OK)** comparirà a **display**, e il dispositivo Bluetooth si collegherà automaticamente all'apparecchio. Alcuni dispositivi Bluetooth più vecchi potrebbero richiedere l'inserimento di un PIN. In questo caso, inserire **0000** come PIN.)

**Nota bene:** l'apparecchio "ricorderà" fino a un massimo di **8** dispositivi Bluetooth. Se si collega un dispositivo Bluetooth aggiuntivo, quello collegato precedentemente verrà cancellato dalla memoria dell'apparecchio per consentirgli di ricordare quello più nuovo.

### Per cancellare tutti i dispositivi Bluetooth dalla memoria dell'apparecchio:

1. Ad apparecchio spento, tenere premuto il **tasto Device Select (scegli dispositivo)** sull'apparecchio stesso e premere il **tasto Power** per accendere l'apparecchio. La scritta **All Clear?** comparirà a **display**.
2. Per continuare, premere la **manopola Jog** sul dispositivo, oppure premere il **tasto Enter** sul telecomando.  
Per annullare l'operazione, premere il **tasto Device Select (scegli dispositivo)** sull'apparecchio o sul telecomando.

## Collegamento e riproduzione di un dispositivo Bluetooth

### Per collegare il dispositivo Bluetooth all'apparecchio (dopo la prima volta):

1. Se l'apparecchio è spento, premere il **tasto Power** per accenderlo.
2. Assicurarsi che la funzione di collegamento Bluetooth del dispositivo Bluetooth sia attivato e sia entro portata.
3. Se il tipo di media selezionato non è **BT**, selezionarlo (descrizione al paragrafo [Scelta della modalità di riproduzione dei media](#)). La scritta **Searching... (ricerca in corso)** comparirà a **display**, e l'apparecchio si collegherà automaticamente al dispositivo Bluetooth collegato per ultimo.

Per collegare un dispositivo Bluetooth diverso:

- i. Premere il **tasto Device Select** sull'apparecchio. La scritta **SelectDevice** comparirà a **display**.
  - ii. Per muoversi lungo l'elenco di dispositivi Bluetooth collegati, girare la **manopola Jog** sull'apparecchio, oppure premere i **tasti cursore "su" o "giù"** sul telecomando.
  - iii. Per selezionare il dispositivo Bluetooth desiderato, premere la **manopola Jog** sul dispositivo, oppure premere il **tasto Enter** sul telecomando. Il dispositivo Bluetooth si collegherà automaticamente all'apparecchio.
4. Per avviare la riproduzione, premere il **tasto Play** sul lettore audio del dispositivo Bluetooth.

**Importante:** L'inserimento di un CD farà entrare l'apparecchio automaticamente in modalità CD.

Per scollegare il dispositivo Bluetooth, entrare nel menù delle impostazioni Bluetooth e scollegare il **DN-300Z**.

## Riproduzione di audio da un dispositivo esterno

### Per riprodurre audio su un dispositivo esterno (ad es. smartphone, computer, lettore musicale portatile, ecc.) collegato all'ingresso aux:

1. Se l'apparecchio è spento, premere il **tasto Power** per accenderlo.
2. Collegare l'uscita stereo/cuffie da 1/8" (3,5 mm) del dispositivo esterno all'**ingresso Aux**.
3. Selezionare **AUX** come tipo di media (descritto in [Scelta della modalità di riproduzione dei media](#)). Se il dispositivo esterno è collegato, il messaggio **AUX Connected** (aux collegato) comparirà a **display**. Se il dispositivo esterno non è collegato, il messaggio **AUX Disconnect** (aux scollegato) comparirà a **display**.
4. Per avviare la riproduzione, premere il **tasto Play** sul dispositivo esterno.

### Importante:

Tutti i tasti ad eccezione di **Power** e **Media** saranno bloccati/disabilitati.

Quando **AUX Disconnect** compare a **display**, inserendo un CD l'apparecchio entrerà automaticamente in modalità CD.

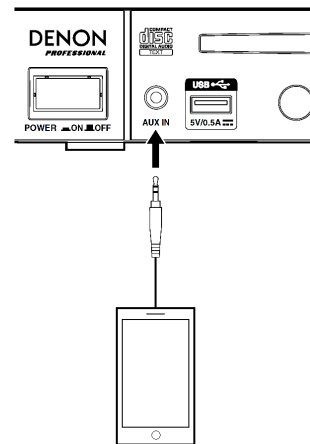

## Utilizzo della radio

### Per utilizzare la radio:

1. Se l'apparecchio è spento, premere il **tasto Power** per accenderlo.
2. Selezionare **FM** o **AM** come tipo di media (descritto in [Scelta della modalità di riproduzione dei media](#)). L'audio della trasmissione inizierà a essere riprodotto immediatamente.

**Importante:** assicurarsi di aver collegato adeguatamente le antenne FM e AM e impostare l'**Interruttore di scelta regione di sintonia** sull'impostazione corretta, come descritto nel paragrafo [Schema di setup/collegamento](#).

3. Per selezionare una stazione radio, servirsi dei **tasti di sintonia** presenti sull'apparecchio o sul telecomando. Per passare alla stazione dalla ricezione limpida precedente o successiva, tenere premuto il tasto per più di 1 secondo.

In modalità FM/AM, è possibile eseguire una delle seguenti operazioni:

- **Per accendere o spegnere Auto Mute (silenzamento automatico)**, premere il tasto **Auto Mute** sull'apparecchio o sul telecomando. Quando abilitato, una stazione verrà silenziata se la sua ricezione non è sufficientemente chiara e un avviso di **Low Signal** compare a **display**.
- **Per selezionare il numero predefinito di una stazione**, premere la **manopola Jog** sul dispositivo, oppure premere uno dei **tasti Skip** sul telecomando.

Alternativamente, premere uno dei **tasti numerici (0-9)** sull'apparecchio o sul telecomando per inserire il numero predefinito desiderato. Se il numero predefinito è di due cifre, premere i tasti in successione (ad es., **1** e **2** per numero predefinito 12), entro 1 secondo.

- **Per salvare una stazione su un numero predefinito:**
  1. Selezionare la stazione desiderata.
  2. Premere il tasto **Memory** sull'apparecchio o sul telecomando.
  3. Servirsi dei **tasti numerici (0-9)** sull'apparecchio o sul telecomando per inserire il numero predefinito desiderato.
  4. Premere la **manopola Jog** sul dispositivo, oppure premere il **tasto Enter** sul telecomando. Quando la stazione è stata salvata, a **display** comparirà la scritta "**Stored**" (memorizzata). (La stazione verrà sovrascritta su quella precedentemente salvata su tale numero predefinito)
- **Per effettuare la scansione automatica e il salvataggio di più stazioni su numeri predefiniti:**
  1. Selezionare una stazione con un segnale di ricezione chiaro.
  2. Premere il tasto **Auto Preset**.
  3. Girare la **manopola Jog** sull'apparecchio oppure premere uno dei **tasti Skip** sul telecomando per selezionare **OK** per continuare o **Cancel** per annullare l'operazione.
  4. Premere la **manopola Jog** sul dispositivo, oppure il **tasto Enter** sul telecomando. L'apparecchio effettuerà automaticamente la scansione delle stazioni con una ricezione limpida e le salverà su numeri predefiniti. Quando il procedimento è stato completato, a **display** comparirà la scritta "**Stored**" (memorizzata). Se non è stato possibile salvare stazioni nella memoria predefinita, a **display** comparirà la scritta **Not Stored** (non memorizzata).
- **Per cancellare una stazione da un numero predefinito:**
  1. Selezionare il numero predefinito desiderato.
  2. Tenere premuto il **tasto Memory** sull'apparecchio o sul telecomando. La scritta **DelOneMemory** comparirà a **display**.
  3. Girare la **manopola Jog** sull'apparecchio oppure premere uno dei **tasti Skip** sul telecomando per selezionare **OK** per continuare o **Cancel** per annullare l'operazione.
  4. Premere la **manopola Jog** sul dispositivo, oppure il **tasto Enter** sul telecomando. Quando la stazione è stata cancellata, a **display** comparirà la scritta "**CH## Deleted**" (Canale ## cancellato).



- **Per cancellare tutte le stazioni dai numeri predefiniti:**

1. Tenere premuto il **tasto Auto Preset** sull'apparecchio o sul telecomando. La scritta **DelAllMemory** comparirà a **display**.
2. Girare la **manopola Jog** sull'apparecchio oppure premere uno dei **tasti Skip** sul telecomando per selezionare **OK** per continuare o **Cancel** per annullare l'operazione.
3. Premere la **manopola Jog** sul dispositivo, oppure il **tasto Enter** sul telecomando. Quando tutte le stazioni sono state cancellate, a **display** comparirà la scritta "**All Deleted**" (tutte cancellate).

**Importante:**

L'inserimento di un CD farà entrare l'apparecchio automaticamente in modalità CD.

La memoria predefinita può contenere fino a **20** stazioni FM e **20** stazioni AM.

Se la memoria predefinita raggiunge il limite di 20 stazioni durante il procedimento di Auto Preset, questo si interromperà.

Se non è possibile ricevere un buon segnale di trasmissione, si consiglia di installare un'antenna esterna. Per maggiori dettagli, rivolgersi al negozio in cui è stato acquistato l'apparecchio.



Quando si riceve un segnale di trasmissione chiaro, fissare l'antenna con il nastro adesivo nella posizione in cui il livello di rumore è minimo.

## Funzioni aggiuntive

### Blocco pannello

Servirsi della funzione blocco pannello per evitare modifiche accidentali. Quando il blocco pannello è attivato, tutti i tasti ad eccezione del **tasto Power** e del **tasto Text/Lock** sono bloccati/disabilitati sull'apparecchio. (Il telecomando continuerà a funzionare normalmente.)

**Per attivare o disattivare il blocco pannello**, tenere premuto il tasto **Text/Lock** sull'apparecchio o sul telecomando.

- Una volta attivato, la scritta **P-Lock On** e  compariranno a **display**.
- Quando disattivato, comparirà la scritta, **P-Lock Off** a **display**, e  scomparirà.

### Power-On Play (riproduzione all'accensione)

Servirsi della funzione Power-On Play per fare in modo che l'apparecchio inizi automaticamente la riproduzione dell'ultimo media che stava riproducendo quando è stata spenta. La riproduzione inizierà dalla prima traccia o file audio del media.

**Importante:** Power-On Play non funzionerà se l'ultimo media riprodotto in precedenza era in modalità Aux o Bluetooth (**BT**).

**Per attivare o disattivare Power-On Play**, tenere premuto il tasto **Pwr On** sull'apparecchio o sul telecomando.

- Una volta attivato, la scritta **P-OnPlay On** e  compariranno a **display**.
- Quando disattivato, comparirà la scritta **P-OnPlay Off** a **display**, e  scomparirà.

## Altre informazioni

### CD

Quando si riproducono CD audio, va notato quanto segue:

- Il DN-300Z può riprodurre **CD musicali** e **dischi CD-R**. Entrambi sono solitamente contrassegnati con il logo **Compact Disc Digital Audio** (si veda immagine).
- Non riprodurre dischi di forma non circolare (dischi a forma di cuore, dischi ottagonali, ecc. si veda immagine) oppure dischi che sono stati riparati con adesivo o nastro. Questi possono danneggiare l'apparecchio.
- In DN-300Z può riprodurre solo dischi finalizzati. (La finalizzazione è il processo che rende i dischi CD-R registrati riproducibili su lettori compatibili.)
- A seconda del software utilizzato per masterizzare un CD (o di altre condizioni), alcuni CD potrebbero non essere riprodotti correttamente.



Quando si riproducono CD contenenti file audio, va notato quanto segue:

- Il formato di scrittura del software deve essere **ISO9660 Livello 1**.
- Possono essere presenti fino a un massimo di **300** cartelle e fino a un massimo di **8** livelli di cartelle, inclusa la directory principale.
- È possibile avere fino a un massimo di **300** file audio. Se il CD contiene più di **300** file, alcuni file audio potrebbero non essere riprodotti o comparire correttamente.
- I nomi dei file, delle cartelle e i testi possono presentare fino a un massimo di **255** caratteri. A display possono essere visualizzati unicamente lettere maiuscole, lettere minuscole, numeri e simboli. I nomi di file in giapponese non compariranno a display.
- I file protetti da copyright potrebbero non essere riprodotti adeguatamente e/o comparire come "**Unknown File**" (file sconosciuto).
- A seconda del software utilizzato per masterizzare un CD (o di altre condizioni), alcuni file potrebbero non essere riprodotti o non apparire correttamente.
- Nel riprodurre i file audio presenti su un CD, il DN-300Z supporta i seguenti dati tag:
 

○ <b>Tag ID3:</b> versione 1.x e 2.x	○ <b>Bit rate:</b> da 32 kbps ta 320 kbps
○ <b>META-tag:</b> compatibili con titolo, artista e nome dell'album	○ <b>Formatta:</b> MPEG1 Audio Layer 3
○ <b>Frequenza di campionamento:</b> 44,1 kHz	○ <b>Estensione del file:</b> .mp3

Prestare attenzione a non graffiare i dischi nell'estrarli dalle loro custodie. Non piegare né riscaldare i dischi e non allargare il foro al centro del disco. Non scrivere sulla superficie etichettata del disco e non attaccare nuove etichette sul disco stesso.

Se su un disco sono presenti impronte, sporcizia o condensa, pulirlo con un set detergente disponibile in commercio o con un panno morbido e asciutto. Passarlo delicatamente dall'interno verso l'esterno, non con un movimento circolare. Non utilizzare spray per dischi, agenti antistatici, benzene, diluenti o altri solventi.

Dopo aver utilizzato i dischi, rimuoverli dall'apparecchio e riporli nelle rispettive custodie per proteggerli dalla polvere, graffi, deformazione, ecc. Non riporre i dischi in luoghi esposti alla luce diretta del sole per lunghi periodi di tempo o luoghi esposti a calore, polvere, umidità, ecc.

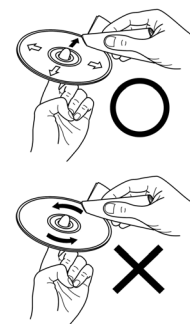

### Dispositivi USB / Schede SD

Al momento di riprodurre file audio presenti su un dispositivo USB o su una scheda SD, va notato quanto segue:

- Il DN-300Z non carica alcun dispositivo USB collegato e non supporta hub USB, cavi di prolunga USB né lettori di schede SD.
- Il DN-300Z supporta dispositivi USB che sono dispositivi di memoria di massa o compatibili con MTP.
- Il DN-300Z supporta schede SD o SDHC con una capacità massima fino a **32 GB**.
- Il DN-300Z supporta unicamente file system **FAT16** o **FAT32**.
- Possono essere presenti fino a un massimo di **999** cartelle e fino a un massimo di **8** livelli di cartelle, inclusa la directory principale.



- È possibile avere fino a un massimo di **999** file audio. Se il dispositivo USB o la scheda SD contengono più di **1000** file, alcuni file audio potrebbero non essere riprodotti o comparire correttamente.
- I nomi dei file, delle cartelle e i testi possono presentare fino a un massimo di **255** caratteri. A display possono essere visualizzati unicamente lettere maiuscole, lettere minuscole, numeri e simboli. I nomi di file in giapponese non compariranno a display.
- I file protetti da copyright potrebbero non essere riprodotti adeguatamente e/o comparire come "**Unknown File**" (file sconosciuto).

Al momento di riprodurre file audio presenti su un dispositivo USB o su una scheda SD, il DN-300Z supporta i seguenti dati tag:

- **Tag ID3:** versione 1.x e 2.x
- **Tag AAC:** compatibili con titolo, artista e nome dell'album
- **per file MP3:**
  - **Frequenza di campionamento:** 44,1 kHz
  - **Bit rate:** da 32 kbps ta 320 kbps
  - **Formato:** MPEG1 Audio Layer 3
  - **Estensione del file:** .mp3
- **per file AAC:**
  - **Frequenza di campionamento:** 44,1 kHz
  - **Bit rate:** da 32 kbps ta 320 kbps
  - **Formato:** Codec audio avanzato
  - **Estensione del file:** .m4a
- **per file WAV:**
  - **Frequenza di campionamento:** 44,1 kHz
  - **Bit rate:** 16 bit
  - **Formatta:** PCM lineare
  - **Estensione del file:** .wav

## Ordine di riproduzione dei file audio

Al momento di riprodurre file audio memorizzati in cartelle multiple, l'ordine di riproduzione di ciascuna cartella è impostato automaticamente quando l'apparecchio legge il media. I file presenti in ciascuna cartella verranno riprodotti nello stesso ordine in cui sono stati aggiunti al media. (Tale ordine può apparire in maniera diversa sul computer e/o nel software rispetto a quanto compare nell'apparecchio.) La struttura delle cartelle determina a sua volta l'ordine di riproduzione

- **Nel caso di file audio su un CD-R,** i file di tutte le cartelle sul primo livello verranno riprodotti, quindi verranno riprodotti i file in *tutte* le cartelle sul *secondo* livello, quindi quelle sul *terzo* livello e così via.
- **Nel caso di file audio su un dispositivo USB o su una scheda SD,** i file contenuti nella *prima* cartella sul *primo* livello verranno riprodotti, quindi verranno riprodotti i file al *secondo* livello in quella stessa cartella, quindi i file al *terzo* livello in quella stessa cartella e così via. Dopo aver riprodotto tutti i file su tutti i livelli di quella prima cartella, lo stesso procedimento avrà luogo per i file contenuti nella *seconda* cartella del *primo* livello.

## Cartelle e file musicali

Quando si collocano file audio su CD, dispositivi USB o schede SD, è utile mantenere i file organizzati in cartelle. Ciò non solo rende più facile individuare i file, ma influisce anche sull'ordine di riproduzione dei file stessi (come descritto nel paragrafo [Ordine di riproduzione dei file audio](#)).

Questa immagine illustra la maniera in cui le cartelle sono strutturate in *livelli* all'interno dei media.

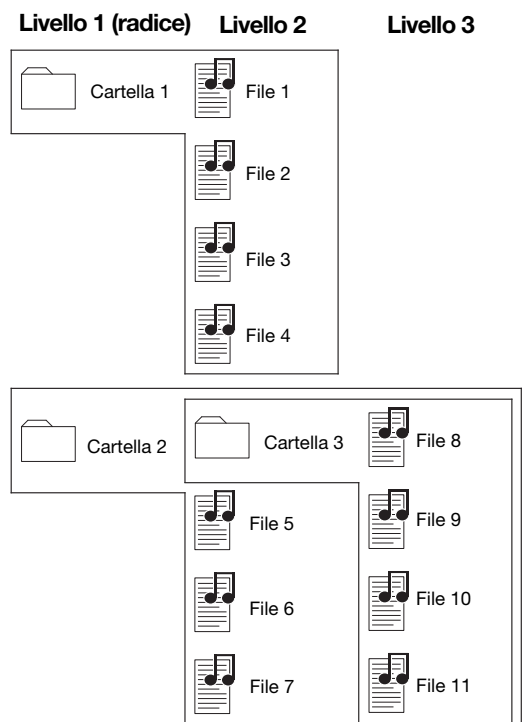



## Risoluzione di problemi

In caso di problemi, procedere come segue:

- Assicurarsi che tutti i cavi, i dispositivi, le antenne e/o i media siano collegati in maniera corretta e ben salda.
- Assicurarsi di utilizzare l'apparecchio come descritto nel presente *Manuale per l'uso*.
- Assicurarsi che gli altri dispositivi o media funzionino correttamente.
- Se si ritiene che l'apparecchio non funzioni come si deve, verificare nella seguente tabella il problema riscontrato e la relativa soluzione.

Problema	Soluzione	Si veda:
L'apparecchio non si accende.	Assicurarsi che l'apparecchio sia collegato a una presa elettrica.	<a href="#">Schema di setup/collegamento</a>
Impossibile inserire il CD nello <b>slot CD</b> .	Assicurarsi che l'apparecchio sia collegato a una presa elettrica e che sia acceso. Premere il <b>tasto Eject</b> per assicurarsi che nello <b>slot CD</b> non sia già presente un CD.	<a href="#">Schema di setup/collegamento</a>
La scritta <b>No Disc</b> compare anche quando è stato inserito un CD.	Premere il <b>tasto Eject</b> per espellere il CD e inserirlo nuovamente.	
Una sezione specifica del CD non viene riprodotta correttamente.		
La riproduzione non viene avviata nemmeno dopo aver premuto il <b>tasto Play</b> .	Pulire il CD con un panno morbido o con un detergente per CD in commercio. Inserire un CD diverso.	<a href="#">Altre informazioni &gt; CD</a>
L'apparecchio non produce alcun suono o il suono è distorto.	Assicurarsi che tutti i cavi, i dispositivi o i collegamenti dei media siano saldi e corretti. Assicurarsi che non vi siano cavi danneggiati. Assicurarsi che le impostazioni dell'amplificatore, del mixer, ecc. siano corrette.	<a href="#">Schema di setup/collegamento</a>
L'apparecchio non è in grado di riprodurre un CD-R.	Assicurarsi che il CD-R sia stato finalizzato correttamente. Assicurarsi che il CD-R sia di buona qualità. Pulire il CD con un panno morbido o con un detergente per CD in commercio. Assicurarsi che il CD impieghi una struttura a cartelle supportata dall'apparecchio: fino a un massimo di <b>300</b> cartelle (fino a un massimo di <b>8</b> livelli, inclusa la radice) e fino a un massimo di <b>300</b> file. Assicurarsi che il CD-R contenga file MP3. L'apparecchio non è in grado di riprodurre altri file su un CD-R.	<a href="#">Altre informazioni &gt; CD</a>
Il CD non viene espulso.	Tenere premuto il <b>tasto Eject</b> mentre si accende l'apparecchio.	
L'uso della radio produce rumore.	Assicurarsi che le antenne siano ben collegate. Cambiare la posizione o l'orientamento delle antenne. Servirsi di un'antenna FM da esterni. Spostare l'antenna loop AM lontano dall'apparecchio. Allontanare le antenne dagli altri cavi.	<a href="#">Schema di setup/collegamento</a>



Problema	Soluzione	Si veda:
L'audio del dispositivo Bluetooth non viene riprodotto dall'apparecchio.	<p>Assicurarsi di aver accoppiato e collegato adeguatamente il dispositivo Bluetooth.</p> <p>Assicurarsi di aver collegato adeguatamente l'antenna Bluetooth al terminale sul pannello posteriore.</p> <p>Migliorare la ricezione del segnale Bluetooth avvicinando il dispositivo Bluetooth all'apparecchio. Inoltre, rimuovere gli ostacoli (pareti, mobili, ecc.) in modo che vi sia una linea d'aria libera tra il dispositivo Bluetooth e l'apparecchio.</p>	<p><a href="#">Schema di setup/collegamento</a></p> <p>e</p> <p><a href="#">Uso &gt; Riproduzione di audio da un dispositivo Bluetooth</a></p>
Il collegamento del mio dispositivo Bluetooth all'apparecchio richiede un PIN.	<p>Inserire <b>0000</b> come PIN. (Alcuni dispositivi Bluetooth più vecchi potrebbero richiedere l'inserimento di un PIN.)</p>	<p><a href="#">Uso &gt; Riproduzione di audio da un dispositivo Bluetooth</a></p>
La scritta <b>No Device</b> compare anche quando è stato inserito un dispositivo USB o una scheda SD.	<p>Scollegare e ricollegare il dispositivo USB o la scheda SD per assicurarsi che sia inserita in maniera sicura.</p> <p>Assicurarsi che il dispositivo USB sia un dispositivo di memoria di massa o compatibile con MTP.</p> <p>Assicurarsi che il dispositivo USB o la scheda SD siano formattati con il file system <b>FAT16</b> o <b>FAT32</b>.</p> <p>Non utilizzare un hub USB, un cavo di prolunga USB né un lettore di schede SD.</p> <p>L'apparecchio non fornisce alimentazione ai dispositivi USB. Se il dispositivo USB richiede una fonte di alimentazione, collegarlo a una.</p> <p>Non tutti i dispositivi USB o le schede SD funzioneranno necessariamente: alcuni potrebbero non essere riconosciuti.</p>	<p><a href="#">Altre informazioni &gt; Dispositivi USB / Schede SD</a></p>
I file presenti su un dispositivo USB o su una scheda SD non compaiono.	<p>Assicurarsi che i file siano in un formato supportato. I file non supportati da questo apparecchio non compaiono.</p> <p>Assicurarsi che il dispositivo USB o la scheda SD impieghino una struttura a cartelle supportata dall'apparecchio: fino a un massimo di <b>999</b> cartelle (fino a un massimo di <b>8</b> livelli, inclusa la radice) e fino a un massimo di <b>999</b> file.</p> <p>Se il dispositivo USB o la scheda SD sono suddivisi in partizioni, assicurarsi che i file si trovino nella prima partizione. L'apparecchio non mostrerà altre partizioni.</p>	<p><a href="#">Altre informazioni &gt; Dispositivi USB / Schede SD</a></p>
I file presenti su un dispositivo USB o su una scheda SD non suonano.	<p>Assicurarsi che i file siano in un formato supportato. I file non supportati da questo apparecchio non compaiono.</p> <p>Assicurarsi che i file non siano protetti da copyright. L'apparecchio non può riprodurre file protetti da copyright.</p>	<p><a href="#">Altre informazioni &gt; Dispositivi USB / Schede SD</a></p>
I nomi dei file non compaiono adeguatamente.	<p>Assicurarsi che i file impieghino unicamente i caratteri supportati. I caratteri non supportati saranno sostituiti da "."</p>	<p><a href="#">Altre informazioni &gt; Dispositivi USB / Schede SD</a></p>

# Benutzerhandbuch (Deutsch)

## Einführung

### Lieferumfang

DN-300Z	Bluetooth™-Antenne
Stromkabel	Fernbedienung
FM-Zimmerantenne	Benutzerhandbuch
AM-Rahmenantenne	Sicherheits- und Garantieinformationen

### Kundendienst

Für die neuesten Informationen zu diesem Produkt (Systemanforderungen, Informationen zur Kompatibilität etc.) und für die Produktregistrierung besuchen Sie [denonpro.com](http://denonpro.com).

## Sicherheitshinweise

Bitte beachten Sie auch das mitgelieferte Handbuch für *Sicherheitshinweise und Garantieinformationen*.

### Bevor Sie das Gerät einschalten:

Sorgen Sie dafür, dass alle Anschlüsse sicher und korrekt sind und dass keine Probleme mit den Verbindungskabeln bestehen.

Auch wenn das Gerät ausgeschaltet ist, werden einige Schaltkreise mit Strom versorgt. Wenn das Gerät längere Zeit nicht benutzt wird, ziehen Sie das Netzkabel aus der Steckdose.

### Richtige Belüftung:

Wird das Gerät über längere Zeit in einem Raum aufbewahrt, der nicht gut belüftet oder voller Zigarettenrauch, Staub usw. ist, kann die Oberfläche des optischen Lesekopfes schmutzig werden, wodurch es zu Fehlfunktionen kommen kann.

### Über Kondensation:

Wenn zwischen dem Geräteinneren und der Umgebung große Temperaturunterschiede bestehen, kann sich Kondenswasser im Inneren des Gerätes bilden, wodurch das Gerät nicht ordnungsgemäß funktioniert. In solchen Fällen lassen Sie das Gerät ausgeschaltet ein bis zwei Stunden ruhen und warten bis sich die Temperaturunterschiede angeglichen haben bevor Sie das Gerät wieder verwenden.

### Vorsichtsmaßnahmen bei der Verwendung von Mobiltelefonen:

Die Verwendung eines Mobiltelefons in der Nähe dieses Geräts kann Störgeräusche verursachen. Wenn dies geschieht, bewegen Sie das Mobiltelefon weiter weg vom Gerät, wenn Sie es verwenden.

### Transport des Gerätes:

Bevor Sie das Gerät bewegen, schalten Sie es aus und ziehen das Netzkabel aus der Steckdose. Als nächstes ziehen Sie die Verbindungskabel von den anderen Geräten ab.

### Zur Pflege:

Wischen Sie das Gehäuse und das Panel mit einem weichen Tuch ab.

Folgen Sie den Anweisungen, wenn Sie einen chemischen Reiniger verwenden.

Verwenden Sie weder Benzol, Verdünner, Insektengift oder andere organische Lösungsmittel zur Reinigung des Geräts. Diese Materialien können Materialveränderungen und Entfärbungen verursachen.

### Warnungen zur Rackmontage:

(Erforderliche Rack-Spezifikationen für die Montage des Geräts in einem Rack)

EIA-Standard 19"-Rack (48.3cm)

Kompatibel mit 1U-Rack-Größe  
Rack mit Führungsschiene oder Regalbrett, das das Gerät tragen kann

### Rack-Montage:

Dieses Produkt funktioniert auch dann noch ordnungsgemäß, wenn der Player in einem 10° Winkel von der vertikalen Ebene montiert wird. Wenn das Gerät zu stark gekippt wird, kann die Disc jedoch nicht richtig entnommen oder eingelegt werden. (Siehe Bild.)

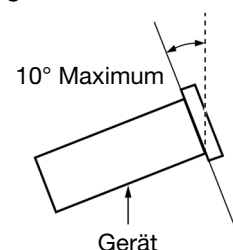

## Funktionen

### Vorderseite

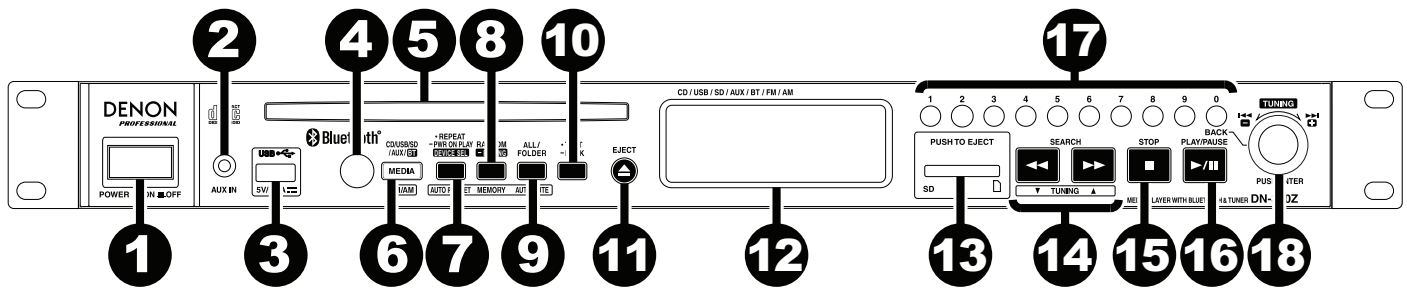





- Ein-/Ausschalter:** Drücken Sie diese Taste, um das Gerät ein-/auszuschalten. Sorgen Sie dafür, dass **AC In** ordnungsgemäß mit einer Steckdose verbunden ist. Schalten Sie das Gerät während der Medienwiedergabe nicht aus - dies könnte Ihr Medium beschädigen.
- Aux-Eingang:** Schließen Sie mit einem 1/8" (6,35 mm) TRS-Kabel ein optionales Gerät an diesen Eingang an. Siehe [Betrieb > Audiowiedergabe über ein externes Gerät](#) für weitere Informationen.
- USB-Port:** Schließen Sie ein Massenspeichergerät der USB-Klasse an diesen Port an. Siehe [Betrieb > Wiedergabe von Audiodateien](#) für weitere Informationen.
- Fernbedienungssensor:** Um die Fernbedienung zu verwenden, richten Sie sie auf diesen Sensor. Siehe [Fernbedienung > Reichweite](#) für weitere Informationen.
- CD-Slot:** Legen Sie eine CD in diesen Slot ein. Siehe [Betrieb > Wiedergabe von Audio-CDs](#) oder [Wiedergabe von Audiodateien](#) für weitere Informationen.
- Medien-Taste:** Drücken Sie diese Taste, um in den Medienauswahl-Bildschirm zu gelangen. Siehe [Betrieb > Auswahl des Medien-Wiedergabemodus](#) für weitere Informationen.
- Taste Wiederholen:** Im CD-, USB- oder SD-Modus drücken Sie diese Taste, um zwischen den Wiederholungs-Modi zu wechseln: **Repeat One**, **Repeat All** und **Repeat Off**. Siehe [Betrieb > Wiedergabe von Audio-CDs](#) oder [Wiedergabe von Audiodateien](#) für weitere Informationen.  
**Auto Preset-Taste:** Drücken Sie im FM/AM-Modus diese Taste, um verfügbare Radiosender automatisch zu scannen und sie im Preset-Speicher zu registrieren. Siehe [Betrieb > Verwendung des Radios](#) für weitere Informationen.  
**Geräteauswahl-taste:** Drücken Sie diese Taste im Bluetooth-Modus, um ein Bluetooth-Gerät aus der Liste der Geräte zu wählen, die zuvor an das Gerät gekoppelt wurden. Siehe [Betrieb > Audiowiedergabe von einem Bluetooth-Gerät](#) für weitere Informationen.  
**Taste Wiedergabebeginn beim Einschalten:** Halten Sie diese Taste, um diese Funktion ein- oder auszuschalten. Siehe [Betrieb > Weitere Funktionen > Wiedergabebeginn beim Einschalten](#) für weitere Informationen.
- Taste Zufallswiedergabe:** Drücken Sie diese Taste im CD-, USB- oder SD-Modus, um die Zufallswiedergabe ein- oder auszuschalten. Siehe [Betrieb > Wiedergabe von Audio-CDs](#) oder [Wiedergabe von Audiodateien](#) für weitere Informationen.  
**Speicher-Taste:** Drücken Sie diese Taste im FM/AM-Modus, um in den Preset-Speicherregistrieremodus zu wechseln. Danach drücken Sie eine Zahlentaste (**0-9**), um den Sender auf diese Preset-Nummer zu registrieren. Halten Sie diese Taste gedrückt, um den Sender zu löschen, der auf die aktuelle Preset-Nummer gespeichert ist. Siehe [Betrieb > Verwendung des Radios](#) für weitere Informationen.  
**Koppel-Taste:** Halten Sie diese Taste im Bluetooth-Modus gedrückt, damit das Gerät mit einem nahe gelegenen Bluetooth-Gerät eine Verbindung herstellen kann. Siehe [Betrieb > Audiowiedergabe von einem Bluetooth-Gerät](#) für weitere Informationen.
- Alle/Ordertaste:** Drücken Sie diese Taste im CD-, USB- oder SD-Modus, um zwischen der Ansicht "Ordner" und "Alle" zu wechseln. Siehe [Betrieb > Wiedergabe von Audiodateien](#) für weitere Informationen.  
**Auto Mute-Taste:** Drücken Sie diese Taste im FM/AM-Modus, um Auto Mute ein- oder auszuschalten. Siehe [Betrieb > Verwendung des Radios](#) für weitere Informationen.

10. **Text-Taste:** Drücken Sie diese Taste im CD-, USB- oder SD-Modus, um in der Anzeige zwischen Dateinamen und anderen Textinformationen zu wechseln. Siehe [Betrieb > Wiedergabe von Audiodateien](#) für weitere Informationen.  
**Sperrtaste:** Halten Sie diese Taste gedrückt, um Panel Sperren ein- und auszuschalten. Siehe [Betrieb > Weitere Funktionen > Panel Sperren](#) für weitere Informationen.
11. **Auswurf Taste:** Drücken Sie diese Taste, um die CD aus dem Slot auszuwerfen.
12. **Display:** Dieses Display zeigt die aktuelle Funktion des Gerätes. Siehe [Display](#) für weitere Informationen.
13. **SD-Kartensteckplatz:** Stecken Sie eine SD/SDHC-Karte in diesen Steckplatz. Siehe [Betrieb > Wiedergabe von Audiodateien](#) für weitere Informationen.
14. **Suchtasten:** Halten Sie eine dieser Tasten im CD-, USB- oder SD-Modus gedrückt, um zurückzuspulen/vorzuspulen. Zunächst wird der Track in **5-facher** Wiedergabegeschwindigkeit zurückgespult/vorgespult. Nachdem Sie die Taste länger als 1 Sekunde gehalten haben, wird der Track in **30-facher** Wiedergabegeschwindigkeit zurückspulen/vorspulen.  
Halten Sie eine dieser Tasten gedrückt, um im Bluetooth-Modus mit einem AVRCP-kompatiblen Gerät zurückzuspulen/vorzuspulen.  
**Tuning-Tasten:** Drücken Sie eine dieser Tasten im FM/AM-Modus, um die Frequenz um jeweils einen Schritt zu erhöhen oder zu verringern. Halten Sie die Taste länger als 1 Sekunde gedrückt, um zum vorherigen oder nächsten Sender mit klarem Empfang zu springen.
15. **Stopp-Taste:** Drücken Sie diese Taste, um die Wiedergabe zu stoppen.
16. **Taste Wiedergabe/Pause:** Drücken Sie diese Taste, um die Wiedergabe zu starten/wieder aufzunehmen oder zu pausieren.
17. **Zifferntasten (0-9):** Drücken Sie im CD-Modus auf eine dieser Tasten, um den wiederzugebenden Track direkt auszuwählen. Wenn die Tracknummer zweistellig ist, drücken Sie die Tasten nacheinander (z.B. **1** und dann **2** für Track 12). Siehe [Betrieb > Wiedergabe von Audio-CDs](#) für weitere Informationen.  
Drücken Sie im FM/AM-Modus auf eine dieser Tasten, um den Sender, der auf diese Sendernummer gespeichert wurde, direkt auszuwählen. Wenn die Preset-Nummer zweistellig ist, drücken Sie die Tasten nacheinander (z.B. **1** und dann **2** für Preset 12). Siehe [Betrieb > Verwendung des Radios](#) für weitere Informationen.  
**Taste Zurück:** Drücken Sie im CD-, USB- oder SD-Modus und in der Ordneransicht die letzte **Zifferntaste 0** (mit **Zurück** beschriftet), um eine Ordnerstufe nach oben zu springen. Siehe [Betrieb > Wiedergabe von Audiodateien](#) für weitere Informationen.
18. **Jog-Rad:** Drehen Sie diesen Drehregler, um durch die im Display angezeigten Optionen zu blättern (z.B. Medientypen im Medienauswahl-Bildschirm, Dateien/Ordner im CD-, USB- oder SD-Modus etc.). Drücken Sie auf diesen Drehregler, um die Auswahl zu bestätigen.  
Drehen Sie dieses Rad, um Tracks im Bluetooth-Modus mit einem AVRCP-kompatiblen Gerät auszuwählen.

## Display

1. **Medientyp:** Dies sind die aktuell ausgewählten Medien: **CD, USB, SD, AUX, BT, FM** oder **AM**. Siehe [Betrieb > Auswahl des Medien-Wiedergabemodus](#) für weitere Informationen.

2. **Wiedergabesymbol:** Dies zeigt verschiedene Symbole, um den aktuellen Wiedergabestatus anzuzeigen:

	Wiedergabe		Zurückspulen
	Pause		Schnellvorlauf
	Gestoppt		

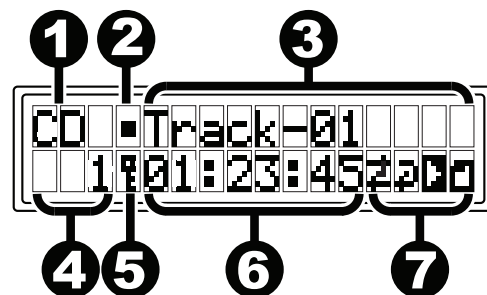







3. **Information:** Dies zeigt zusätzliche Informationen über die abgespielten Medien oder den aktuellen Sender.
4. **Track-/Dateinummer:** Dies ist die Nummer des Tracks oder der Datei.

**Preset-Nummer:** Wird der aktuelle Sender im FM/AM-Modus im Preset-Speicher registriert, so lesen Sie hier die Preset-Nummer ab. Siehe [Betrieb > Verwendung des Radios](#) für weitere Informationen.

5. **Panel Sperren:** Wenn Panel Sperren eingeschaltet ist, erscheint hier ein Schlüsselsymbol. Siehe [Betrieb > Weitere Funktionen > Panel Sperren](#) für weitere Informationen.



6. **Zeit:** Im CD-, USB- und SD-Modus wird hier im Format **hh:mm:ss** (Stunden, Minuten und Sekunden) angezeigt, wie viel Zeit vergangen oder übrig ist. Siehe [Betrieb > Wiedergabe von Audio-CDs](#) oder [Wiedergabe von Audiodateien](#) für weitere Informationen.
- Frequenz:** Im FM/AM-Modus wird hier die Frequenz des aktuellen Senders angezeigt. Siehe [Betrieb > Verwendung des Radios](#) für weitere Informationen.
7. **Funktionssymbole:** Dies zeigt verschiedene Symbole, um diese aktuellen Funktionen anzugeben:
-  Zufallswiedergabe (siehe [Betrieb > Wiedergabe von Audio-CDs](#) oder [Wiedergabe von Audiodateien](#) für weitere Informationen.)
  -  Repeat One (siehe [Betrieb > Wiedergabe von Audio-CDs](#) oder [Wiedergabe von Audiodateien](#) für weitere Informationen.)
  -  Repeat All (siehe [Betrieb > Wiedergabe von Audio-CDs](#) oder [Wiedergabe von Audiodateien](#) für weitere Informationen)
  -  Alle Ansehen (siehe [Betrieb > Wiedergabe von Audiodateien](#) für weitere Informationen)
  -  Ordneransicht (Siehe [Betrieb > Wiedergabe von Audiodateien](#) für weitere Informationen)
  -  Auto Mute (Siehe [Betrieb > Verwendung des Radios](#) für weitere Informationen)
  -  Wiedergabebeginn beim Einschalten (Siehe [Betrieb > Weitere Funktionen > Wiedergabebeginn beim Einschalten](#) für weitere Informationen)

## Rückseite

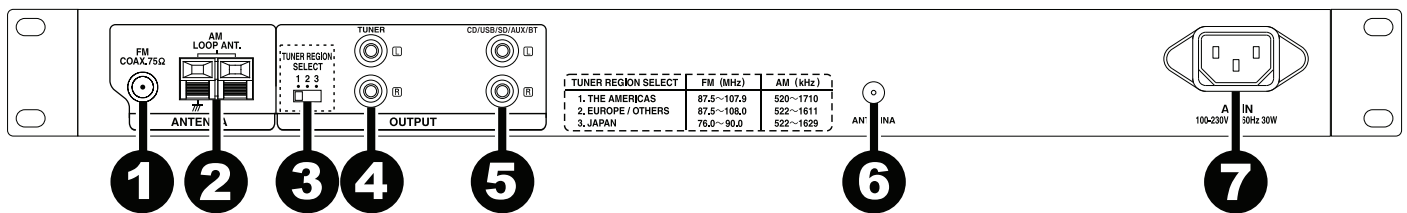

1. **FM-Antennenanschluss:** Schließen Sie die mitgelieferte FM-Antenne an diesen Anschluss an.
2. **AM-Antennenanschluss:** Schließen Sie die mitgelieferte AM-Rahmenantenne an diesen Anschluss an. Siehe [Schnelles Einrichten/ Anschlussdiagramm](#) für weitere Informationen.
3. **Regionswahlschalter für Tuner:** Stellen Sie diesen Schalter auf die Region ein, in der Sie wohnen: **1** (Nord- und Südamerika), **2** (Europa und Asiatisch-pazifischer Raum) oder **3** (Japan).  
**Hinweis:** Wenn das Gerät eingeschaltet ist, müssen Sie es aus- und wieder einschalten, nachdem Sie diese Einstellung geändert haben. Wenn das Gerät wieder eingeschaltet wird, ist es auf die gewählte Region eingestellt.
4. **Tuner-Ausgänge (unsymmetrisch):** Diese Ausgänge senden das FM/AM-Audiosignal. Verwenden Sie Cinch-Kabel, um externe Lautsprecher, Soundsysteme etc. mit diesen Ausgängen zu verbinden. Siehe [Schnelles Einrichten/ Anschlussdiagramm](#) für weitere Informationen.
5. **CD/USB/SD/AUX/BT-Ausgänge (unsymmetrisch):** Diese Ausgänge senden die Audiosignale von einer CD, einem USB-Gerät (Massenspeicher-Klasse), einer SD-Karte, einem Gerät, das mit dem Aux In verbunden ist oder einem gekoppelten Bluetooth-Gerät. Verwenden Sie Cinch-Kabel, um externe Lautsprecher, Soundsysteme etc. mit diesen Ausgängen zu verbinden. Siehe [Schnelles Einrichten/ Anschlussdiagramm](#) für weitere Informationen.
6. **Bluetooth-Antennenanschluss:** Schließen Sie die mitgelieferte Bluetooth-Antenne an diesen Anschluss an. Die Antenne empfängt und überträgt das Bluetooth-Signal von und an Ihr Bluetooth-Gerät, wenn es sich in Reichweite befindet.
7. **AC In:** Verwenden Sie das mitgelieferte Netzkabel, um diesen Eingang mit einer Steckdose zu verbinden. Siehe [Schnelles Einrichten/ Anschlussdiagramm](#) für weitere Informationen.

## Fernbedienung

- CD/USB/SD/AUX/BT:** Drücken Sie diese Taste, um durch die CD-, USB-, SD-, AUX- oder Bluetooth-Modi zu blättern. Siehe [Betrieb > Auswahl des Medien-Wiedergabemodus](#) für weitere Informationen.
- FM/AM:** Drücken Sie diese Taste, um zwischen FM- und AM-Modus umzuschalten. Siehe [Betrieb > Auswahl des Medien-Wiedergabemodus](#) für weitere Informationen.
- Auswurfaste:** Drücken Sie diese Taste, um die CD aus dem **CD-Slot** auszuwerfen.
- Zeit-Taste:** Im CD-, USB- oder SD-Modus können Sie diese Taste drücken, um den Zeitmodus am **Display** umzuschalten. Siehe [Betrieb > Wiedergabe von Audio-CDs](#) oder [Wiedergabe von Audiodateien](#) für weitere Informationen.
- Taste Überspringen:** Im CD-, USB- oder SD-Modus können Sie diese Taste drücken, um zum vorherigen oder nächsten Track zu springen. Siehe [Betrieb > Wiedergabe von Audio-CDs](#) oder [Wiedergabe von Audiodateien](#) für weitere Informationen.

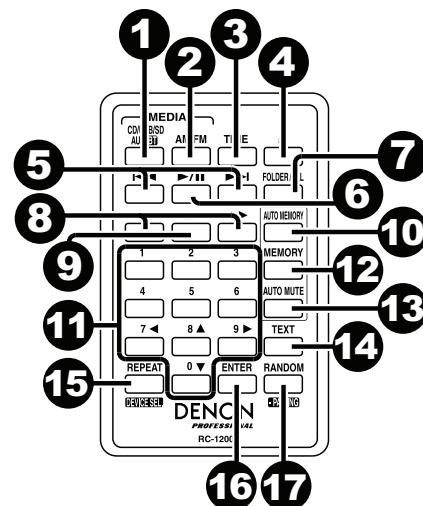

Im FM-/AM-Modus können Sie eine dieser Tasten drücken, um den vorherigen oder nächsten Sender auszuwählen, der auf diese Preset-Nummer gespeichert ist. Siehe [Betrieb > Verwendung des Radios](#) für weitere Informationen.

Wenn Sie sich im Bluetooth-Modus mit einem AVRCP-kompatiblen Gerät befinden, können Sie eine dieser Tasten drücken, um den vorherigen oder nächsten Track auszuwählen.

- Taste Wiedergabe/Pause:** Drücken Sie diese Taste, um die Wiedergabe zu starten/wieder aufzunehmen oder zu pausieren.
- Alle/Ordnertaste:** Drücken Sie diese Taste im CD-, USB- oder SD-Modus, um zwischen der Ansicht "Ordneransicht" und "Alle Ansehen" zu wechseln. Siehe [Betrieb > Wiedergabe von Audiodateien](#) für weitere Informationen.
- Suchtasten:** Halten Sie eine dieser Tasten im CD-, USB- oder SD-Modus gedrückt, um zurückzuspulen/vorzuspulen. Zunächst wird der Track in **5-facher** Wiedergabegeschwindigkeit zurückgespult/vorgespult. Nachdem Sie die Taste länger als 1 Sekunde gehalten haben, wird der Track in **30-facher** Wiedergabegeschwindigkeit zurückspulen/vorspulen.

Halten Sie eine dieser Tasten gedrückt, um im Bluetooth-Modus mit einem AVRCP-kompatiblen Gerät zurückzuspulen/vorzuspulen.

**Tuning-Tasten:** Drücken Sie eine dieser Tasten im FM/AM-Modus, um die Frequenz um jeweils einen Schritt zu erhöhen oder zu verringern. Halten Sie die Taste länger als 1 Sekunde gedrückt, um zum vorherigen oder nächsten Sender mit klarem Empfang zu springen.

- Stopp-Taste:** Drücken Sie diese Taste, um die Wiedergabe zu stoppen.
- Auto Preset-Taste:** Drücken Sie im FM/AM-Modus diese Taste, um verfügbare Radiosender automatisch zu scannen und sie im Preset-Speicher zu registrieren. Siehe [Betrieb > Verwendung des Radios](#) für weitere Informationen.
- Zifferntasten (0-9):** Drücken Sie im CD-Modus auf eine dieser Tasten, um den wiederzugebenden Track direkt auszuwählen. Wenn die Tracknummer zweistellig ist, drücken Sie die Tasten nacheinander (z.B. **1** und dann **2** für Track 12). Siehe [Betrieb > Wiedergabe von Audio-CDs](#) für weitere Informationen.

Drücken Sie im FM/AM-Modus auf eine dieser Tasten, um den Sender, der auf diese Sendernummer gespeichert wurde, direkt auszuwählen. Wenn die Preset-Nummer zweistellig ist, drücken Sie die Tasten nacheinander (z.B. **1** und dann **2** für Preset 12). Siehe [Betrieb > Verwendung des Radios](#) für weitere Informationen.

**Cursor-Tasten:** Verwenden Sie diese Tasten im CD-, USB- oder SD-Modus, um durch die Dateien und Ordner zu navigieren. Siehe [Betrieb > Wiedergabe von Audiodateien](#) für weitere Informationen.

- Speicher-Taste:** Drücken Sie diese Taste im FM/AM-Modus, um in den Preset-Speicherregistriermodus zu wechseln. Danach drücken Sie eine Zahlentaste (**0-9**), um den Sender auf diese Preset-Nummer zu registrieren. Halten Sie diese Taste gedrückt, um den Sender zu löschen, der auf die aktuelle Preset-Nummer gespeichert ist. Siehe [Betrieb > Verwendung des Radios](#) für weitere Informationen.
- Auto Mute-Taste:** Drücken Sie diese Taste im FM/AM-Modus, um Auto Mute ein- oder auszuschalten. Siehe [Betrieb > Verwendung des Radios](#) für weitere Informationen.
- Text-Taste:** Drücken Sie diese Taste im CD-, USB- oder SD-Modus, um in der Anzeige zwischen Dateinamen und anderen Textinformationen zu wechseln. Siehe [Betrieb > Wiedergabe von Audiodateien](#) für weitere Informationen.

**Sperrtaste:** Halten Sie diese Taste gedrückt, um Panel Sperren ein- und auszuschalten. Siehe [Betrieb > Weitere Funktionen > Panel Sperren](#) für weitere Informationen.



15. **Taste Wiederholen:** Im CD-, USB- oder SD-Modus drücken Sie diese Taste, um zwischen den Wiederholungs-Modi zu wechseln: **Repeat One**, **Repeat All** und **Repeat Off**. Siehe [Betrieb > Wiedergabe von Audio-CDs](#) oder [Wiedergabe von Audiodateien](#) für weitere Informationen.

**Taste Wiedergabebeginn beim Einschalten:** Halten Sie diese Taste gedrückt, um diese Funktion ein- oder auszuschalten. Siehe [Betrieb > Weitere Funktionen > Wiedergabebeginn beim Einschalten](#) für weitere Informationen.

16. **Enter-Taste:** Drücken Sie auf diese Taste, um die Auswahl zu bestätigen.

17. **Taste Zufallswiedergabe:** Drücken Sie diese Taste im CD-, USB- oder SD-Modus, um die Zufallswiedergabe ein- oder auszuschalten. Siehe [Betrieb > Wiedergabe von Audio-CDs](#) oder [Wiedergabe von Audiodateien](#) für weitere Informationen.

**Koppel-Taste:** Halten Sie diese Taste im Bluetooth-Modus gedrückt, damit das Gerät mit einem nahe gelegenen Bluetooth-Gerät eine Verbindung herstellen kann. Siehe [Betrieb > Audiowiedergabe von einem Bluetooth-Gerät](#) für weitere Informationen.

## Batterieverbrauch

**Wichtig:** Bevor Sie die Fernbedienung zum ersten Mal verwenden, ziehen Sie die Isolierfolie aus dem Batteriefach (siehe Bild).

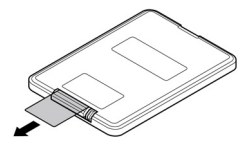

**So wechseln Sie die Batterie** (siehe Bild):

1. Auf der Rückseite der Fernbedienung drücken Sie die kleine Lasche in Richtung der größeren Lasche und ziehen das Batteriefach heraus.
2. Entfernen Sie die alte Lithium-Batterie aus dem Batteriefach und legen Sie eine neue ein. Legen Sie die Batterie so ein, dass der positive (+) Pol nach oben zeigt.
3. Setzen Sie das Batteriefach wieder in seine ursprüngliche Position.

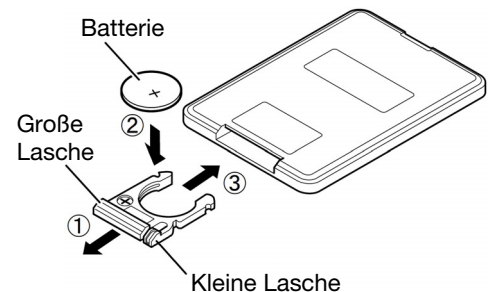

**Wichtig:** Ein Missbrauch der Lithiumbatterie kann zu Erhitzung, Entzündung oder Bruch führen. Beachten Sie die folgenden Punkte bei der Verwendung oder beim Austauschen der Batterien:

- Die mitgelieferte Batterie ist zum Testen der Fernbedienungsfunktionalität.
- Verwenden Sie eine **CR2025**-Lithiumbatterie.
- Laden Sie die Batterie niemals auf. Gehen Sie behutsam mit der Batterie um und zerlegen Sie sie nicht.
- Achten Sie beim Wechseln der Batterie darauf, dass die Pole (+ und -) in die richtigen Richtungen zeigen.
- Bewahren Sie die Batterie nicht an einem Ort mit hohen Temperaturen oder direkter Sonneneinstrahlung aus.
- Bewahren Sie die Batterie außerhalb der Reichweite von Kindern und Kleinkindern auf. Wenn eine Batterie verschluckt wird, konsultieren Sie **umgehend** einen Arzt.
- Wenn Batterieflüssigkeit ausgelaufen ist, entsorgen Sie die Batterie sofort. Gehen Sie dabei sorgfältig vor, da der Elektrolyt Haut oder Kleidung verätzen kann. Wenn der Elektrolyt in Kontakt mit Ihrer Haut oder Ihrer Kleidung kommt, waschen Sie die Stelle sofort mit Leitungswasser ab und konsultieren einen Arzt.
- Isolieren Sie die Batterie bevor Sie sie entsorgen mit Klebeband o.Ä., entsorgen Sie sie an einem Ort, an dem es zu keinem offenen Feuer kommt und befolgen Sie die Richtlinien und Vorschriften der lokalen Behörden.

## Reichweite

Um die Fernbedienung zu verwenden, richten Sie sie auf den Fernbedienungssensor.

**Hinweis:** Wenn der Fernbedienungssensor direktem Sonnenlicht, starkem künstlichen Licht (wie etwa von wechselgerichteten Neonlichtlampen) oder Infrarotlicht ausgesetzt ist, kann es sein, dass das Gerät oder die Fernbedienung nicht richtig funktionieren.

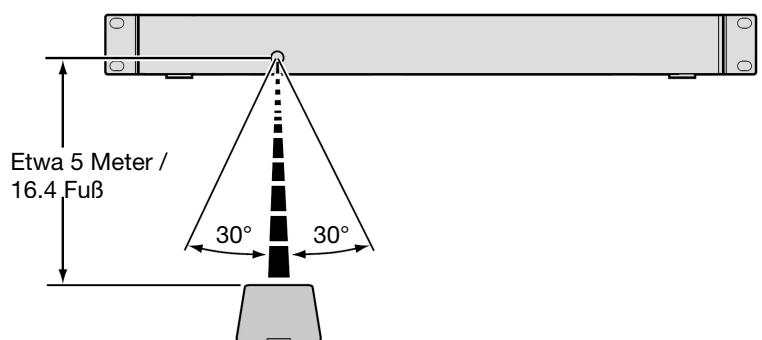



## Schnelles Einrichten / Anschlussdiagramm

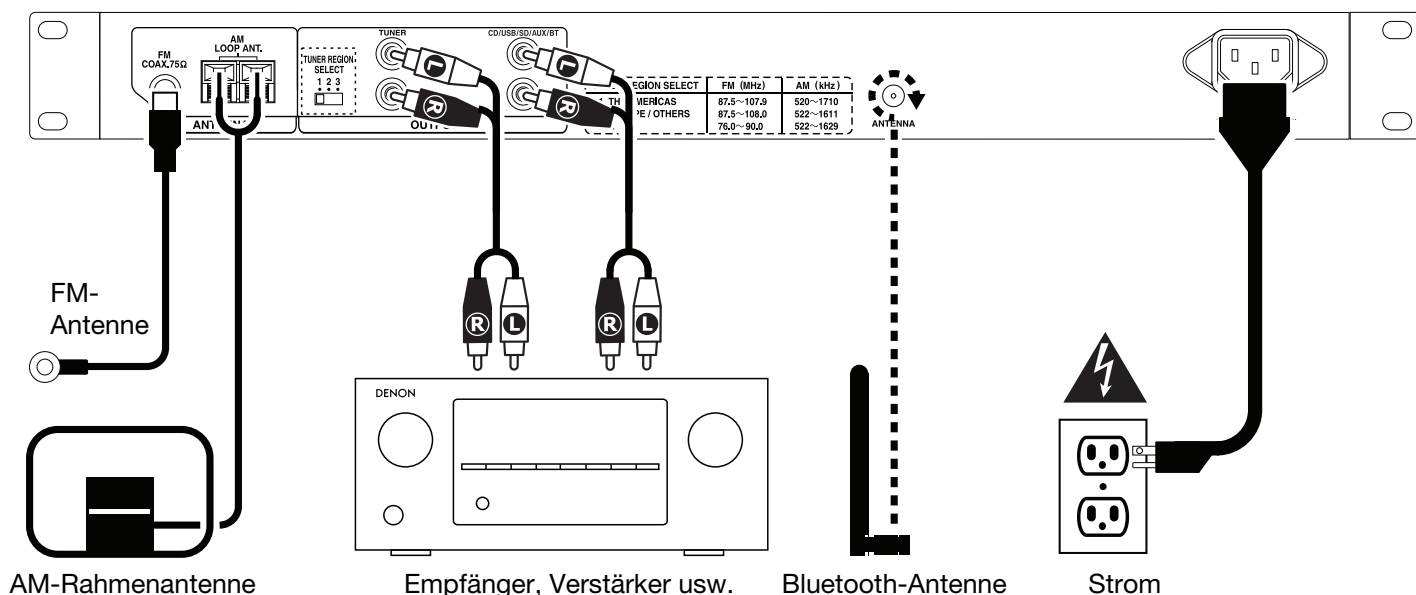

Teile, die nicht im **Lieferumfang** angegeben sind, sind separat erhältlich.

**Wichtig:** Schließen Sie alle Kabel sicher und ordnungsgemäß an (Stereo-Kabel: links mit links, rechts mit rechts) und bündeln Sie sie nicht mit dem Netzkabel.

1. Verwenden Sie ein Stereo-Cinch-Kabel, um die **Tuner-Ausgänge** (unsymmetrisch) mit den analogen Eingängen Ihres externen Empfängers, Verstärkers usw. zu verbinden. Sorgen Sie dafür, dass der **Regionwahlschalter für den Tuner** auf die richtige Zahl für Ihren Standort eingestellt ist: **1** (Nord- und Südamerika), **2** (Europa und Asiatisch-pazifischer Raum) oder **3** (Japan).

**Hinweis:** Wenn das Gerät eingeschaltet ist, schalten Sie es aus und wieder ein. Wenn das Gerät eingeschaltet ist, müssen Sie es aus- und wieder einschalten, nachdem Sie diese Einstellung geändert haben. Wenn das Gerät wieder eingeschaltet wird, ist es auf die gewählte Region eingestellt.

2. Verwenden Sie ein Stereo-Cinch-Kabel, um die **CD/USB/SD/AUX/BT-Ausgänge** (unsymmetrisch) mit den analogen Eingängen Ihres externen Empfängers, Verstärkers usw. zu verbinden.
3. Schließen Sie die mitgelieferte Bluetooth-Antenne an den **Bluetooth-Antennenanschluss** an.
4. Schließen Sie die mitgelieferte FM-Antenne an den **FM-Antennenanschluss** an.

5. Schließen Sie die mitgelieferte AM-Rahmenantenne an die **AM-Antennenanschlüsse** an. Stellen Sie sicher, dass die Leitungsanschlüsse der AM-Rahmenantenne keine Metallteile des Panels berühren. (Trennen Sie die AM-Rahmenantenne nicht, auch wenn Sie eine externe AM-Antenne verwenden.)

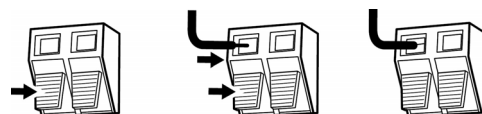

Wenn Sie die AM-Rahmenantenne an eine Wand hängen möchten, verwenden Sie einen Nagel oder eine Reißzwecke, um sie (nicht zusammengebaut) an der Wand zu befestigen.

Wenn Sie die AM-Rahmenantenne auf eine ebene Fläche stellen wollen, bauen Sie sie zusammen (siehe Bilder unten):

- i. Bringen Sie das Standfußteil von hinten durch den unteren Teil der Rahmenantenne und biegen es nach vorne.
- ii. Bringen Sie den herausragenden Teil in die rechteckige Öffnung am Standfußteil.

6. Nachdem alle Verbindungen hergestellt wurden, verbinden Sie die **AC In**-Buchse über das mitgelieferte Netzkabel mit einer Steckdose.

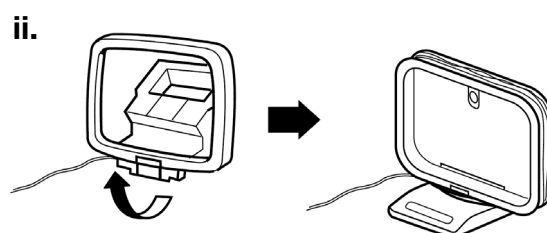
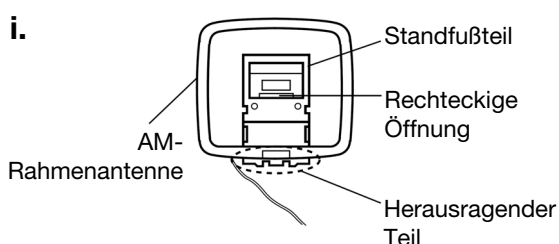

## Betrieb

### Auswahl des Medien-Wiedergabemodus

So wählen Sie aus, welchen Medientyp Sie wiedergeben möchten:

1. Wenn die Wiedergabe gestoppt oder pausiert wird, drücken Sie die **Medien-Taste**.
2. Um durch die verfügbaren Optionen zu blättern, drehen Sie das **Jog-Rad** oder drücken Sie die **Medien-Taste** am Gerät. Wenn Sie die Fernbedienung verwenden, drücken Sie die Tasten **CD/USB/SD/Aux** oder **FM/AM**.
  - **CD** oder **CDR**: Audio-CD (**CD**) oder CD mit Audio-Dateien (**CDR**) (siehe [Wiedergabe von Audio-CDs](#) und [Wiedergabe von Audiodateien](#))
  - **USB**: USB-Gerät (Massenspeicher-Klasse) (siehe [Wiedergabe von Audiodateien](#))
  - **SD**: SD- oder SDHC-Karte (siehe [Wiedergabe von Audiodateien](#))
  - **AUX**: Gerät mit **Aux In** verbunden (siehe [Audiowiedergabe über ein externes Gerät](#))
  - **BT**: Bluetooth-Gerät (siehe [Audiowiedergabe von einem Bluetooth-Gerät](#))
  - **FM**: FM-Radiosender (siehe [Verwendung des Radios](#))
  - **AM**: AM-Radiosender (siehe [Verwendung des Radios](#))
3. Um die Wahl zu bestätigen, drücken Sie das **Jog-Rad** am Gerät oder drücken Sie die **Enter-Taste** auf der Fernbedienung.

**Wichtig:** Das DN-300Z merkt sich diese Einstellung, auch wenn Sie das Gerät ausschalten. Ausnahme hierbei ist die Auswahl von **USB** oder **SD**: wenn Sie die Stromversorgung ausschalten und Sie dann das USB-Gerät oder die SD-Karte entfernen, wird das Gerät automatisch **CD** als Medium auswählen, wenn Sie das Gerät wieder einschalten.

### Wiedergabe von Audio-CDs

So geben Sie Audio-CDs wieder:

1. Wenn das Gerät ausgeschaltet ist, drücken Sie den **Ein-/Ausschalter**, um das Gerät einzuschalten.

**Wichtig:** Legen Sie keine CD ein, wenn das Gerät ausgeschaltet ist. Dies könnte das Gerät beschädigen.

2. Legen Sie eine CD in den **CD-Slot**. (Halten Sie die CD an den Rändern ohne die bespielte Oberfläche zu berühren. Achten Sie darauf, dass Ihre Finger beim Einziehen der CD nicht eingeklemmt werden.)

**Wichtig:** Dieses Gerät kann nur finalisierte Discs abspielen. (Das Finalisieren ist ein Prozess, der aufgenommene CD-R Discs auf kompatiblen Playern abspielbar macht.)

3. Wählen Sie **CD** als Medientyp (beschrieben im Abschnitt [Auswahl des Medien-Wiedergabemodus](#)).
4. Um die Wiedergabe zu starten, drücken Sie die **Wiedergabe-Taste** am Gerät oder auf der Fernbedienung.

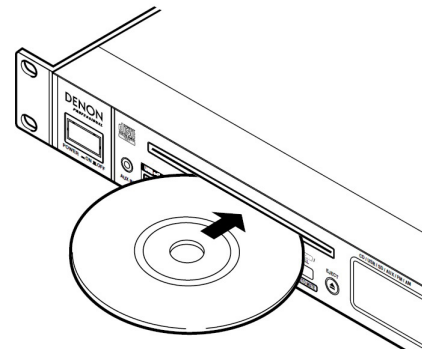

Im CD-Modus können Sie eine der folgenden Funktionen durchführen:

- **Um die Wiedergabe zu starten, fortzusetzen oder zu pausieren**, drücken Sie am Gerät oder auf der Fernbedienung die Taste **Wiedergabe/Pause**.
- **Um die Wiedergabe zu stoppen**, drücken Sie die **Stopp-Taste** am Gerät oder auf der Fernbedienung.
- **Um vor- oder rückwärts durch den Track zu navigieren**, halten Sie eine der **Suchtasten** am Gerät oder auf der Fernbedienung gedrückt. Zunächst wird der Track in **5-facher** Wiedergabegeschwindigkeit zurückgespult/vorgespielt. Nachdem Sie die Taste länger als 1 Sekunde gehalten haben, wird der Track in **30-facher** Wiedergabegeschwindigkeit zurückspulen/vorspielen. Um die Wiedergabe fortzusetzen, lassen Sie die Taste los.
- **Um zum Anfang des aktuellen Tracks zurückzukehren**, drehen Sie das **Jog-Rad** eine Stufe gegen den Uhrzeigersinn am Gerät oder drücken einmal die Taste **Überspringen** (zurückspringen) auf der Fernbedienung.
- **Um zum vorherigen oder nächsten Track zu springen**, drücken Sie eine der Tasten **Überspringen** auf der Fernbedienung.

• **Um direkt zu einem Track zu springen:**

1. Drücken Sie eine der **Zifferntasten (0-9)** am Gerät oder auf der Fernbedienung, um die gewünschte Titelnnummer einzugeben. Wenn die Tracknummer zweistellig ist, drücken Sie die Tasten nacheinander (z.B. **1** und dann **2** für Track 12).
2. Um die Wahl zu bestätigen, drücken Sie das **Jog-Rad** am Gerät oder die **Enter-Taste** auf der Fernbedienung. (Der neue Track wird automatisch geladen, wenn Sie dies nicht innerhalb von 1 Sekunde tun.)

• **Um einen Wiederholungs-Modus auszuwählen, drücken Sie die Taste Wiederholen.** Dies blättert durch **Repeat One** (der gleiche Track wird auf unbestimmte Zeit wiederholt), **Repeat All** (die Liste aller Tracks wird auf unbestimmte Zeit wiederholt) und **Repeat Off** (keine Tracks werden wiederholt).

• **Um die Zufallswiedergabe ein- oder auszuschalten, drücken Sie die Taste Zufallswiedergabe.** Wenn dies aktiviert ist, werden die Tracks in zufälliger Reihenfolge abgespielt. Sie können die Zufallswiedergabe für bis zu **256** Tracks verwenden.

• **Um den Zeitanzeigemodus im Display zu ändern, drücken Sie die Zeit-Taste** auf der Fernbedienung. Sie blättern so durch **Elapsed** (verstrichene Zeit des aktuellen Tracks), **Remain** (verbleibende Zeit des aktuellen Tracks) und **T.Remain** (verbleibende Zeit aller Tracks).

• **Um eine CD auszuwerfen, drücken Sie die Auswurf-taste. Beim Auswerfen der CD zeigt das Display Ejecting. Befindet sich keine Disc im CD Slot, wird No Disc angezeigt.**

Informationen zum Abspielen von CDs mit Audiodateien finden Sie unter **Betrieb > Wiedergabe von Audiodateien**.

**Wichtig:** Bitte lesen Sie den Abschnitt **Weitere Informationen > CDs**, um mehr über die CD-Typen, die von DN-300Z unterstützt werden und mehr über Handhabung und Pflege von CDs zu erfahren.

## Wiedergabe von Audiodateien

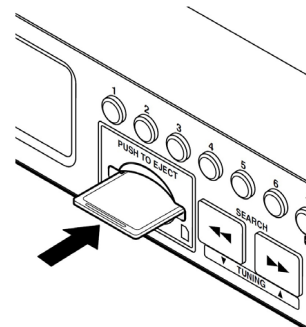
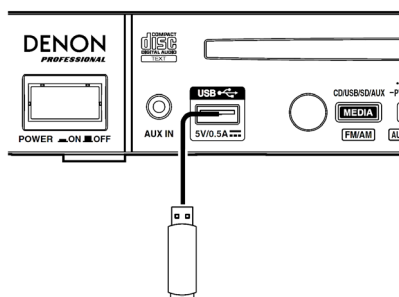
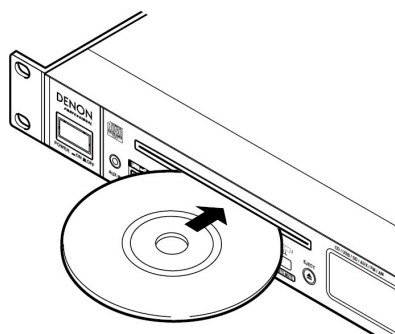

**So spielen Sie Audiodateien auf einer CD, einem USB-Gerät oder einer SD-Karte ab:**

1. Wenn das Gerät ausgeschaltet ist, drücken Sie den **Ein-/Ausschalter**, um das Gerät einzuschalten.

**Wichtig:** Legen Sie keine CD ein, wenn das Gerät ausgeschaltet ist. Dies könnte das Gerät beschädigen.

2. Führen Sie einen der folgenden Schritte aus:

- Legen Sie eine CD in den **CD-Slot**. (Halten Sie die CD an den Rändern ohne die bespielte Oberfläche zu berühren. Achten Sie darauf, dass Ihre Finger beim Einziehen der CD nicht eingezwickelt werden.)

**Wichtig:** Dieses Gerät kann nur finalisierte Discs abspielen. (Das Finalisieren ist ein Prozess, der aufgenommene CD-R Discs auf kompatiblen Playern abspielbar macht.)

- Schließen Sie Ihr USB-Gerät (Massenspeicher-Klasse) an den **USB-Anschluss** an.
- Stecken Sie Ihre SD-Karte in den **SD-Kartensteckplatz** bis sie hörbar "klickt".

**Hinweis:** Sie können **MP3**-Dateien von einer CD-R oder CD-ROM abspielen oder **AAC**-, **MP3**- und **WAV**-Dateien auf einem USB-Gerät oder einer SD-Karte wiedergeben.

3. Wählen Sie den gewünschten Medientyp: **CD**, **USB** oder **SD** (beschrieben im Abschnitt **Auswahl des Medien-Wiedergabemodus**).
4. Drücken Sie die Taste **Alle/Ordner**, um den Ansichtsmodus (bei Bedarf) zu ändern. In der Ordneransicht wird ein Papiersymbol am **Display** erscheinen. In der Ansicht Alle wird ein Notensymbol am **Display** erscheinen.



5. Wählen Sie eine Audiodatei:

- In der Ordneransicht werden alle Audiodateien in einem ausgewählten Ordner wiedergegeben.
  - **Um durch eine Liste von Ordnern oder Audiodateien zu navigieren**, drehen Sie das **Jog-Rad** am Gerät oder drücken Sie auf der Fernbedienung die **Cursortasten** "Aufwärts" oder "Abwärts".
  - **Um einen Ordner einzugeben**, drücken Sie auf das **Jog-Rad** am Gerät oder drücken Sie die **Cursortaste** für "rechts" oder die **Enter-Taste** auf der Fernbedienung.
  - **Um einen Ordner zu verlassen**, drücken Sie die **Taste 0 (zurück)** am Gerät oder drücken die **Cursortaste** für "links" auf der Fernbedienung.
- In der Ansicht Alle Ansehen, werden alle Audio-Dateien auf der CD, dem USB-Gerät oder der SD-Karte abgespielt. Die Dateien werden im **Display** erscheinen, als ob sie auf Stammverzeichnisebene sind.
  - **Um durch die Liste der Audiodateien zu navigieren**, drehen Sie das **Jog-Rad** am Gerät oder drücken Sie auf der Fernbedienung die **Cursortasten** "Aufwärts" oder "Abwärts".

6. Um die gewünschte Audio-Datei zu laden, drücken Sie das **Jog-Rad** am Gerät oder drücken Sie die **Enter-Taste** auf der Fernbedienung.

7. Um die Wiedergabe zu starten, drücken Sie die **Wiedergabe-Taste** am Gerät oder auf der Fernbedienung. Um die Wahl zu bestätigen, drücken Sie das **Jog-Rad** am Gerät oder drücken Sie die **Enter-Taste** auf der Fernbedienung.

Im CD-, USB- oder SD-Modus können Sie eine der folgenden Funktionen ausführen:

- **Um die Wiedergabe zu starten, fortzusetzen oder zu pausieren**, drücken Sie am Gerät oder auf der Fernbedienung die Taste **Wiedergabe/Pause**.
- **Um die Wiedergabe zu stoppen**, drücken Sie die **Stopp-Taste** am Gerät oder auf der Fernbedienung.
- **Um vor- oder rückwärts durch den Track zu navigieren**, halten Sie eine der **Suchtasten** am Gerät oder auf der Fernbedienung gedrückt. Zunächst wird der Track in **5-facher** Wiedergabegeschwindigkeit zurückgespult/vorgespielt. Nachdem Sie die Taste länger als 1 Sekunde gehalten haben, wird der Track in **30-facher** Wiedergabegeschwindigkeit zurückspulen/vorspielen. Um die Wiedergabe fortzusetzen, lassen Sie die Taste los.
- **Um zum Anfang des aktuellen Tracks zurückzukehren**, drehen Sie das **Jog-Rad** eine Stufe gegen den Uhrzeigersinn am Gerät oder drücken einmal die Taste **Überspringen** (zurückspringen) auf der Fernbedienung.
- **Um zum vorherigen oder nächsten Track zu springen**, drücken Sie eine der Tasten **Überspringen** auf der Fernbedienung.
- **Drücken Sie die Taste Alle/Ordner**, um den Ansichtsmodus zu ändern.
- **Um einen anderen Ordner oder Audiodatei auszuwählen**, befolgen Sie die in **Schritt 5** beschriebenen Schritte.
- **Um verschiedene Titelinformationen im Display anzuzeigen**, drücken Sie die **Text-Taste**. Dies blättert durch Dateinamen, Track-Name, Künstlername, Albumname und Ordnernamen.
- **Um einen Wiederholungs-Modus auszuwählen**, drücken Sie die **Taste Wiederholen**. Dies blättert durch **Repeat One** (der gleiche Track wird auf unbestimmte Zeit wiederholt), **Repeat All** (die Liste aller Tracks wird auf unbestimmte Zeit wiederholt) und **Repeat Off** (keine der Tracks werden wiederholt).
- **Um die Zufallswiedergabe ein- oder auszuschalten**, drücken Sie die **Taste Zufallswiedergabe**. Wenn dies aktiviert ist, werden die Tracks in zufälliger Reihenfolge abgespielt. Sie können die Zufallswiedergabe für bis zu **256Tracks** verwenden.
- **Um den Zeitanzeigemodus im Display zu ändern**, drücken Sie die **Zeit-Taste** auf der Fernbedienung. Sie blättern so durch **Elapsed** (verstrichene Zeit des aktuellen Tracks), **Remain** (verbleibende Zeit des aktuellen Tracks) und **T.Remain** (verbleibende Zeit aller Tracks).
- **Um eine CD auszuwerfen**, drücken Sie die **Auswurf-taste**. **Beim Auswerfen der CD** zeigt das Display **Ejecting**. **Befindet sich keine Disc im CD Slot**, wird No Disc angezeigt.
- **Um ein USB-Gerät zu entfernen**, ziehen Sie es vorsichtig aus dem **USB-Port**, wenn das Gerät **nicht spielt**. (Wenn ein USB-Gerät während der Wiedergabe entfernt wird, kann es zu Geräteschäden kommen.)
- **Um eine SD-Karte zu entfernen**, drücken Sie sie vorsichtig in den **SD-Kartensteckplatz**, wenn das Gerät **nicht spielt**. Die SD-Karte wird weit genug herauspringen, so dass sie herausgezogen werden kann (siehe Bild). (Das Entfernen einer SD-Karte, während das Gerät Dateien abspielt, kann die Karte beschädigen.)

**Wichtig:**

Bitte lesen Sie den Abschnitt **Weitere Informationen**, um mehr über die verschiedenen Arten von CDs, USB-Geräten und SD-Karten zu erfahren, die das DN-300Z unterstützt.

Das Einlegen einer CD schaltet das Gerät automatisch in den CD-Modus.

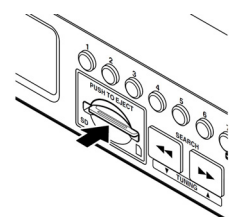

## Audiowiedergabe von einem Bluetooth-Gerät

Sie können Audio von einem Audiogerät abspielen, das sein Signal über eine Bluetooth-Verbindung (z.B. Smartphones, Tablets etc.) sendet.

- **Wenn Sie zum ersten Mal ein Bluetooth-Gerät mit Ihrem DN-300Z verwenden**, lesen Sie den Abschnitt **Koppeln eines Bluetooth-Geräts**. Hier erfahren Sie, wie Sie Ihr Bluetooth-Gerät mit Ihrem DN-300Z **koppeln** (Ihr Bluetooth-Gerät wird im Gerätespeicher gespeichert). Unmittelbar nach dem Koppeln stellt das DN-300Z automatisch eine **Verbindung** mit diesem Bluetooth-Gerät her. Im Anschluss können Sie Audioinhalte von diesem Gerät abspielen.
- **Wenn Sie Ihr Bluetooth-Gerät schon einmal mit dem DN-300Z gekoppelt haben**, lesen Sie bitte **Anschluss und Wiedergabe mit einem Bluetooth-Gerät**.

## Koppeln eines Bluetooth-Geräts

### So koppeln Sie Ihr Bluetooth-Gerät (zum ersten Mal) an das Gerät:

1. Wenn das Gerät ausgeschaltet ist, drücken Sie den **Ein-/Ausschalter**, um das Gerät einzuschalten.
2. Achten Sie darauf, dass die Bluetooth-Konnektivität am gewünschten Bluetooth-Gerät aktiviert ist und dass sich das Gerät in Reichweite befindet.
3. Wenn der ausgewählte Medientyp nicht **BT** ist, wählen Sie **BT** aus (beschrieben in **Auswahl des Medien-Wiedergabemodus**).
4. Halten Sie die **Koppel-Taste** am Gerät 1 Sekunde lang gedrückt. Am **Display** wird Pairing... erscheinen.
5. Navigieren Sie auf Ihrem Bluetooth-Gerät zum Menü Bluetooth-Einstellungen und wählen **DN-300Z. Pairing OK** wird am **Display** erscheinen und Ihr Bluetooth-Gerät wird automatisch mit dem Gerät verbunden. Einige ältere Bluetooth-Geräte können Sie auffordern, einen PIN einzugeben. In diesem Fall geben Sie **0000** als PIN ein.)

**Hinweis:** Das Gerät "merkt" sich bis zu **8** Bluetooth-Geräte. Wenn Sie dann noch ein weiteres Bluetooth-Gerät verbinden möchten, wird jenes Gerät, das am frühesten gekoppelt wurde, aus dem Gerätespeicher gelöscht, damit das neue Gerät gespeichert werden kann.

### Um alle gekoppelten Bluetooth-Geräte aus dem Gerätespeicher zu löschen:

1. Halten Sie die **Geräteauswahl**taste am ausgeschalteten Gerät gedrückt und drücken Sie dann den **Ein-/Ausschalter**, um das Gerät einzuschalten. **Am Display** erscheint All Clear?
2. Um fortzufahren, drücken Sie das **Jog-Rad** am Gerät oder die **Enter-Taste** auf der Fernbedienung.  
Um den Vorgang abubrechen, drücken Sie die **Geräteauswahl**taste am Gerät oder auf der Fernbedienung.

## Anschluss und Wiedergabe mit einem Bluetooth-Gerät

### So verbinden Sie Ihr Bluetooth-Gerät (nach erstmaligem Koppeln) mit dem Gerät:

1. Wenn das Gerät ausgeschaltet ist, drücken Sie den **Ein-/Ausschalter**, um das Gerät einzuschalten.
2. Achten Sie darauf, dass die Bluetooth-Konnektivität am gewünschten Bluetooth-Gerät aktiviert ist und dass sich das Gerät in Reichweite befindet.
3. Wenn der ausgewählte Medientyp nicht **BT** ist, wählen Sie BT aus (beschrieben in [Auswahl des Medien-Wiedergabemodus](#)). Das Display zeigt **Searching...** und das Gerät wird automatisch mit dem zuletzt verbundenen Bluetooth-Gerät gekoppelt.

Um ein anderes Bluetooth-Gerät zu verbinden:

- i. Drücken Sie die **Geräteauswahl**taste am Gerät. Das Display zeigt **SelectDevice**.
  - ii. Um durch die Liste der gekoppelten Bluetooth-Geräte zu navigieren, drehen Sie das **Jog-Rad** am Gerät oder verwenden die **Cursor-Tasten** für "aufwärts" und "abwärts" auf der Fernbedienung.
  - iii. Um das gewünschte Bluetooth-Gerät auszuwählen, drücken Sie das **Jog-Rad** am Gerät oder die **Enter-Taste** auf der Fernbedienung. Das Bluetooth-Gerät stellt automatisch eine Verbindung zum Gerät her.
4. Um die Wiedergabe zu starten, drücken Sie die **Wiedergabe**-Taste am Audio-Player Ihres Bluetooth-Geräts.

**Wichtig:** Das Einlegen einer CD schaltet das Gerät automatisch in den CD-Modus.

Um Ihr Bluetooth-Gerät zu trennen, navigieren Sie in seine Bluetooth-Einstellungen und trennen das **DN-300Z**.

**CE** **Allgemeinhinweis zur Konformitätserklärung:** Hiermit erklären wir, daß sich das Gerät **DN-300Z** in Übereinstimmung mit den grundlegenden Anforderungen der europäischen Richtlinie 1999/5/EG befindet. Die vollständige EG Konformitätserklärung kann unter folgender Adresse angefordert werden:

inMusic GmbH  
Harkortstrasse 12-32  
40880 Ratingen  
GERMANY

## Audiowiedergabe über ein externes Gerät

Um Audio auf einem externen Gerät abzuspielen (z.B. Smartphone, Computer, tragbarer Musik-Player etc.), das über Aux In angeschlossen ist:

1. Wenn das Gerät ausgeschaltet ist, drücken Sie den **Ein-/Ausschalter**, um das Gerät einzuschalten.
2. Verbinden Sie den 1/8" (3,5 mm) Stereo/Kopfhörerausgang Ihres externen Geräts mit dem **Aux In**.
3. Wählen Sie **AUX** als Medientyp aus (beschrieben im Abschnitt [Auswahl des Medien-Wiedergabemodus](#)). Wenn Ihr externes Gerät angeschlossen ist, erscheint am Display **AUX Connected**. Falls Ihr externes Gerät angeschlossen ist, wird **AUX Disconnect** am Display angezeigt.
4. Um die Wiedergabe zu starten, drücken Sie die **Wiedergabe**-Taste auf Ihrem externen Gerät.

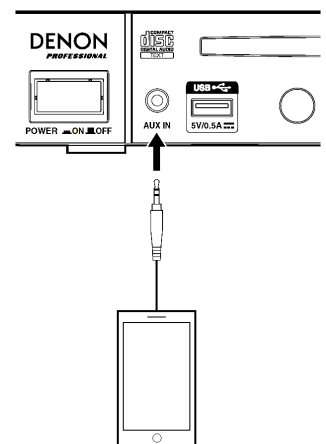

### Wichtig:

Alle Tasten außer **Ein-/Ausschalter** und **Medien** werden gesperrt/deaktiviert.

Wenn **AUX Disconnect** am Display angezeigt wird, schaltet das Gerät beim Einlegen einer CD automatisch in den CD-Modus.

## Verwendung des Radios

### So verwenden Sie das Radio:

1. Wenn das Gerät ausgeschaltet ist, drücken Sie den **Ein-/Ausschalter**, um das Gerät einzuschalten.
2. Wählen Sie **FM** oder **AM** als Medientyp (beschrieben im Abschnitt [Auswahl des Medien-Wiedergabemodus](#)). Die Audiowiedergabe der Radiosendung wird automatisch gestartet.

**Wichtig:** Achten Sie darauf, dass Sie die FM- und AW-Antennen richtig angeschlossen haben und den **Regionswahlschalter für Tuner** auf die richtige Einstellung gesetzt haben, so wie im [Anschlussdiagramm](#) gezeigt.

3. Um einen Radiosender auszuwählen, verwenden Sie die **Tuning-Tasten** auf dem Gerät oder der Fernbedienung. Halten Sie die Taste länger als 1 Sekunde gedrückt, um zum vorherigen oder nächsten Sender mit klarem Empfang zu springen.

Im FM/AM-Modus können Sie eine der folgenden Funktionen ausführen:

- **Um Auto Mute ein- oder auszuschalten**, drücken Sie die **Auto Mute**-Taste am Gerät oder auf der Fernbedienung. Bei Aktivierung wird ein Sender mit schlechtem Empfang stummgeschaltet und am **Display** wird **Low Signal** angezeigt.
- **Um eine Preset-Nummer eines Senders auszuwählen**, drehen Sie das **Jog-Rad** am Gerät oder drücken eine der **Überspringen**-Tasten auf der Fernbedienung.

Wahlweise drücken Sie eine der **Zifferntasten (0-9)** am Gerät oder auf der Fernbedienung, um die gewünschte Preset-Nummer einzugeben. Wenn die Preset-Nummer aus zwei Ziffern besteht, drücken Sie die entsprechenden Tasten nacheinander und innerhalb von 1 Sekunde (z.B. **1** und dann **2** für Preset 12).

- **Um einen Sender unter einer Preset-Nummer abzuspeichern, gehen Sie folgendermaßen vor:**
  1. Wählen Sie den gewünschten Sender.
  2. Drücken Sie die **Speicher**-Taste am Gerät oder auf der Fernbedienung.
  3. Drücken Sie eine der **Zifferntasten (0-9)** am Gerät oder auf der Fernbedienung, um die gewünschte Preset-Nummer einzugeben.
  4. Um die Wahl zu bestätigen, drücken Sie das **Jog-Rad** am Gerät oder die **Enter-Taste** auf der Fernbedienung. Wurde der Sender erfolgreich gespeichert, erscheint **Stored** am **Display**. (Dabei wird der Sender überschrieben, der zuvor unter dieser Preset-Nummer gespeichert war)
- **So scannen und speichern Sie automatisch mehrere Sender auf Preset-Nummern:**
  1. Wählen Sie einen Sender mit klarem Empfang.
  2. Drücken Sie die **Auto Preset**-Taste.
  3. Drehen Sie das **Jog-Rad** am Gerät oder drücken Sie eine der **Überspringen-Tasten** auf der Fernbedienung, um **OK** auszuwählen, um fortzufahren oder **Abbrechen**, um den Vorgang abzubrechen.
  4. Um die Wahl zu bestätigen, drücken Sie das **Jog-Rad** am Gerät oder drücken Sie die **Enter-Taste** auf der Fernbedienung. Das Gerät wird automatisch nach Sendern mit klarem Empfang suchen und sie auf Preset-Nummern speichern. Wenn dieser Prozess erfolgreich abgeschlossen wurde, zeigt das **Display Stored**. Wenn Sender nicht in den Preset-Speicher aufgenommen werden konnten, zeigt das **Display Not Stored**.
- **Um einen Sender aus einer Preset-Nummer zu löschen:**
  1. Wählen Sie die gewünschte Sender-Nummer.
  2. Halten Sie die **Speichertaste** am Gerät oder der Fernbedienung gedrückt. **DelOneMemory** wird am **Display** erscheinen.
  3. Drehen Sie das **Jog-Rad** am Gerät oder drücken Sie eine der **Überspringen-Tasten** auf der Fernbedienung, um **OK** auszuwählen, um fortzufahren oder **Abbrechen**, um den Vorgang abzubrechen.
  4. Um die Wahl zu bestätigen, drücken Sie das **Jog-Rad** am Gerät oder drücken Sie die **Enter-Taste** auf der Fernbedienung. Wenn der Sender gelöscht wird, zeigt das **Display CH## Deleted**.



- **Um alle Sender von allen Preset-Nummern zu löschen:**

1. Halten Sie die **Auto Preset**-Taste am Gerät oder auf der Fernbedienung gedrückt. **DelAllMemory** wird am **Display** erscheinen.
2. Drehen Sie das **Jog-Rad** am Gerät oder drücken Sie eine der **Überspringen-Tasten** auf der Fernbedienung, um **OK** auszuwählen, um fortzufahren oder **Abbrechen**, um den Vorgang abubrechen.
3. Um die Wahl zu bestätigen, drücken Sie das **Jog-Rad** am Gerät oder drücken Sie die **Enter-Taste** auf der Fernbedienung. Nachdem alle Sender gelöscht wurden, zeigt das **Display All Deleted**.

**Wichtig:**

Das Einlegen einer CD schaltet das Gerät automatisch in den CD-Modus.

Der voreingestellte Speicher kann bis zu **20 FM-Sender** und **20 AM-Sender** speichern.

Wenn der Preset-Speicher 20 Sender bei der Auto Preset-Funktion erreicht, wird der Prozess gestoppt.

Wenn Sie kein gutes Rundfunksignal empfangen können, empfehlen wir die Installation einer Außenantenne. Einzelheiten erfahren Sie im Einzelhandelsgeschäft, in dem Sie das Gerät gekauft haben.

Wenn Sie ein klares Rundfunksignal empfangen können, fixieren Sie die Antenne mit Klebeband in einer Position, wo der Geräuschpegel minimal ist.

## Zusätzliche Funktionen

### Panel Sperren

Verwenden Sie die Panel Lock-Funktion, um versehentliche Änderungen am Gerät zu vermeiden. Wenn Panel Lock aktiviert ist, sind alle Tasten am Gerät mit Ausnahme des **Ein-/Ausschalters** und der Taste **Text/Sperren** gesperrt/deaktiviert. (Die Fernbedienung funktioniert weiterhin normal.)

**Um Panel Sperren zu aktivieren oder zu deaktivieren**, halten Sie die Taste **Text/Sperren** am Gerät oder auf der Fernbedienung gedrückt.



- Bei Aktivierung wird **P-Lock On** und  am **Display** erscheinen.
- Bei Deaktivierung erscheint **P-Lock Off** am **Display** und  wird verschwinden.

### Wiedergabebeginn beim Einschalten

Verwenden Sie die Funktion Wiedergabebeginn beim Einschalten, damit das Gerät automatisch mit der Wiedergabe des zuletzt gespielten Mediums beginnt. Die Wiedergabe beginnt ab dem ersten Track oder der ersten Audio-Datei des Mediums.

**Wichtig:** Der Wiedergabebeginn beim Einschalten funktioniert nicht, wenn sich die zuvor gespielten Medien im Aux- oder Bluetooth-Modus (**BT**) befanden.

**Um den Wiedergabebeginn beim Einschalten zu aktivieren oder zu deaktivieren**, halten Sie die Taste **Pwr On Play** am Gerät oder auf der Fernbedienung gedrückt.

- Bei Aktivierung erscheint **P-OnPlay On** und  am **Display**.
- Bei Deaktivierung erscheint **P-OnPlay Off** am **Display** und  wird verschwinden.



## Weitere Informationen

### CDs

Bei der Wiedergabe von Audio-CDs ist Folgendes zu beachten:

- Das DN-300Z kann **Musik-CDs** und **CD-R Discs** wiedergeben. Beide sind in der Regel mit dem **Compact Disc Digital Audio**-Logo gekennzeichnet (siehe Bild).
- Spielen Sie keine Discs in unrunder Formen (herzförmige Discs, achteckige Discs etc.; siehe Bild) oder Discs, die mit Klebstoff oder Klebeband repariert wurden. Diese können das Gerät beschädigen.
- Das DN-300Z kann finalisierte Discs abspielen. (Das Finalisieren ist ein Prozess, der aufgenommene CD-R Discs auf kompatiblen Playern abspielbar macht.)
- Je nach Software (oder anderen Bedingungen), die zum Brennen der CD verwendet wurde, kann es sein, dass manche CDs nicht richtig abgespielt werden können.



Bei der Wiedergabe von CDs mit Audiodateien ist Folgendes zu beachten:

- Das Schreibsoftware-Format muss **ISO9660 Level 1** sein.
- Sie können bis zu **300** Ordner und bis zu **8** Ordnererebenen (einschließlich Root-Verzeichnis) anlegen.
- Sie können bis zu **300** Audiodateien haben. Wenn die CD mehr als **300** Dateien enthält, kann es sein, dass einige Audiodateien nicht richtig abgespielt oder richtig angezeigt werden.
- Dateinamen, Ordnernamen und Textzeichen können bis zu **255** Zeichen verwenden. Es können nur Großbuchstaben, Kleinbuchstaben, Zahlen und Symbole angezeigt werden. Japanischen Dateinamen werden nicht angezeigt.
- Urheberrechtlich geschützte Dateien können möglicherweise nicht richtig wiedergegeben und/oder können als **Unbekannte Datei** angezeigt werden.
- Je nach Software (oder aufgrund von anderen Faktoren), die für das Brennen der CD verwendet wurde, können einige Dateien nicht abgespielt oder richtig angezeigt werden.
- Bei der Wiedergabe von Audio-Dateien auf einer CD unterstützt das DN-300Z folgende Tag-Daten:
  - **ID3-Tags:** Version 1.x und 2.x
  - **Bitrate:** 32 kbps bis 320 kbps
  - **META-Tags:** kompatibel mit Track, Interpret und Albumnamen
  - **Format:** MPEG1 Audio Layer 3
  - **Abtastrate:** 44,1 kHz
  - **Dateierweiterung:** .mp3

Achten Sie darauf, die Disc nicht zu zerkratzen, wenn Sie sie aus der Hülle nehmen. Biegen oder erhitzen Sie die Disc nicht und vergrößern Sie das Loch in der Mitte der Disc nicht. Beschriften Sie die bedruckte Seite der Disc nicht und kleben Sie keine neuen Etiketten auf die Disc.

Wenn sich Fingerabdrücke, Schmutz oder Kondensation auf einer Disc sammeln, reinigen Sie sie mit einem handelsüblichen CD-Reinigungs-Set oder einem weichen, trockenen Tuch. Wischen Sie die CD von innen nach außen ab und vermeiden Sie kreisende Bewegungen. Verwenden Sie kein Schallplatten-Spray, Antistatikmittel, Benzol, Verdünner oder andere Lösungsmittel.

Nach der Verwendung der Discs entfernen Sie sie aus dem Gerät und bewahren Sie sie in ihren Hüllen auf, um sie vor Staub, Kratzern, Verformungen usw. zu schützen. Bewahren Sie die CDs nie an Orten mit längerer direkter Sonneneinstrahlung auf bzw. an Orten, in denen Sie großer Hitze, Staub, Feuchtigkeit usw. ausgesetzt sind.

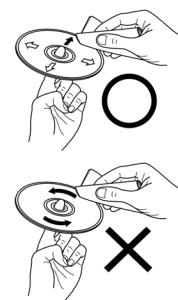

### USB-Geräte / SD-Karten

Bei der Wiedergabe von Audiodateien auf einem USB-Gerät oder einer SD-Karte ist Folgendes zu beachten:

- Das DN-300Z lädt angeschlossene USB-Geräte nicht auf und unterstützt keine USB-Hubs, USB-Verlängerungskabel oder SD-Kartenleser.
- Das DN-300Z unterstützt USB-Geräte, die der Massenspeicher-Klasse angehören oder mit dem MTP kompatibel sind.
- Das DN-300Z unterstützt SD- oder SDHC-Karten mit einer maximalen Kapazität von bis zu **32 GB**.
- Das DN-300Z unterstützt nur **FAT16**- oder **FAT32**-Dateisysteme.
- Sie können bis zu **999** Ordner und bis zu **8** Ordnererebenen (einschließlich Root-Verzeichnis) anlegen.



- Sie können bis zu **999** Audiodateien haben. Wenn das USB-Gerät oder die SD-Karte mehr als **1000** Dateien enthält, kann es sein, dass manche Audiodateien nicht richtig abgespielt oder angezeigt werden.
- Dateinamen, Ordernamen und Textzeichen können bis zu **255** Zeichen verwenden. Es können nur Großbuchstaben, Kleinbuchstaben, Zahlen und Symbole angezeigt werden. Japanischen Dateinamen werden nicht angezeigt.
- Urheberrechtlich geschützte Dateien können möglicherweise nicht richtig wiedergegeben und/oder können als **Unbekannte Datei** angezeigt werden.

Bei der Wiedergabe von Audiodateien auf einem USB-Gerät oder einer SD-Karte unterstützt das DN-300Z folgende Tag-Daten:

- **ID3-Tags:** Version 1.x und 2.x
- **AAC-Tags:** kompatibel mit Track, Interpret und Albumnamen
- **Für MP3-Dateien:**
  - **Abtastrate:** 44,1 kHz
  - **Bitrate:** 32 kbps bis 320 kbps
  - **Format:** MPEG1 Audio Layer 3
  - **Dateierweiterung:** .mp3
- **Für AAC-Dateien:**
  - **Abtastrate:** 44,1 kHz
  - **Bitrate:** 32 kbps bis 320 kbps
  - **Format:** Advanced Audio Codec
  - **Dateierweiterung:** .m4a
- **Für WAV-Dateien:**
  - **Abtastrate:** 44,1 kHz
  - **Bitrate:** 16 Bit
  - **Format:** Linear-PCM
  - **Dateierweiterung:** .wav

## Wiedergabereihenfolge von Audiodateien

Wenn Audiodateien wiedergegeben werden, die in verschiedenen Ordnern gespeichert sind, wird die Wiedergabereihenfolge der einzelnen Ordner automatisch eingestellt, wenn das Gerät die Medien liest. Die Dateien in jedem Ordner werden in jener Reihenfolge abgespielt, in der sie dem Medium hinzugefügt wurden. (Diese Reihenfolge kann auf Ihrem Computer und/oder in der Software anders als auf dem Gerät dargestellt werden.)

Die Ordnerstruktur bestimmt auch die Wiedergabereihenfolge:

- **Bei Audiodateien auf einer CD-R** werden Dateien in *allen* Ordnern auf der *ersten* Ebene abgespielt, anschließend werden Dateien in *allen* Ordnern auf der *zweiten* Ebene abgespielt, dann auf der *dritten* Ebene usw.
- **Bei Audiodateien auf einem USB-Gerät oder einer SD-Karte** werden Dateien im *ersten* Ordner auf der *ersten* Ebene abgespielt, anschließend Dateien auf der *zweiten* Ebene im selben Ordner, dann Dateien auf der *dritten* Ebene im selben Ordner usw. Nachdem alle Dateien auf allen Ebenen dieses ersten Ordners abgespielt wurden, wird der gleiche Vorgang für die Dateien im *zweiten* Ordner auf der *ersten* Ebene fortgesetzt.

## Ordner und Musikdateien

Beim Speichern von Audiodateien auf CD, USB-Gerät oder SD-Karte empfiehlt es sich, Ihre Dateien in Ordnern zu organisieren. Dies erleichtert nicht nur die Suche nach Dateien, sondern wirkt sich auch auf die Wiedergabereihenfolge der Dateien aus (wie im Abschnitt [Wiedergabereihenfolge von Audiodateien](#) beschrieben).

Das Bild hier zeigt, wie die Ordner auf Ihrem Medium in *Ebenen* strukturiert sind.

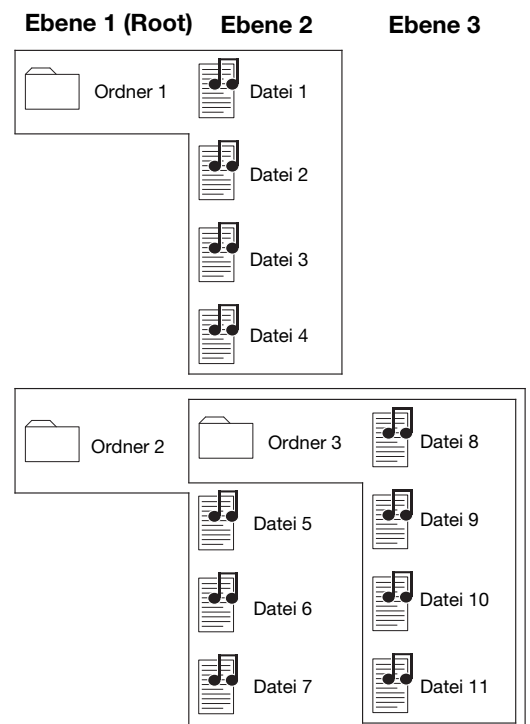

## Fehlerbehebung

Wenn Sie ein Problem haben, gehen Sie wie folgt vor:

- Sorgen Sie dafür, dass alle Kabel, Geräte, Antennen und/oder Medien richtig und fest angeschlossen sind.
- Achten Sie darauf, dass das Gerät laut vorliegendem *Benutzerhandbuch* verwendet wird.
- Achten Sie darauf, dass Ihre anderen Geräte oder Medien ordnungsgemäß funktionieren.
- Wenn Sie glauben, dass das Gerät nicht ordnungsgemäß funktioniert, überprüfen Sie die folgende Tabelle auf Lösungen für das Problem.

Problem	Lösung	Siehe:
Das Gerät lässt sich nicht einschalten.	Achten Sie darauf, dass das Gerät an eine Steckdose angeschlossen ist.	<a href="#">Schnelles Einrichten / Anschlussdiagramm</a>
CD kann nicht in den <b>CD-Slot</b> gelegt werden.	Stellen Sie sicher, dass die Einheit mit einer Steckdose verbunden ist und dass sie eingeschaltet ist. Drücken Sie die <b>Auswurfaste</b> , um sicherzustellen, dass sich nicht bereits eine CD im <b>CD-Slot</b> befindet.	<a href="#">Schnelles Einrichten / Anschlussdiagramm</a>
Trotz eingelegter CD erscheint <b>No Disc</b> .	Drücken Sie die <b>Auswurfaste</b> , um die CD auszuwerfen und erneut einzulegen.	
Ein bestimmter Abschnitt der CD wird nicht korrekt wiedergegeben.		
Es erfolgt keine Wiedergabe nachdem die <b>Wiedergabe</b> -Taste gedrückt wurde.	Reinigen Sie die CD mit einem trockenen Tuch oder einem handelsüblichen CD-Reiniger. Legen Sie eine andere CD ein.	<a href="#">Weitere Informationen &gt; CDs</a>
Das Gerät gibt keinen Ton aus bzw. der Ton ist verzerrt.	Stellen Sie sicher, dass Kabel, Gerät oder Medienanschlüsse sicher und korrekt sind. Achten Sie darauf, dass keine Kabel beschädigt sind. Überprüfen Sie, ob die Einstellungen auf Ihrem Verstärker, Mixer usw. korrekt sind.	<a href="#">Schnelles Einrichten / Anschlussdiagramm</a>
Das Gerät kann keine CD-R abspielen.	Stellen Sie sicher, dass die CD-R ordnungsgemäß finalisiert wurde. Achten Sie darauf, dass die CD-R von guter Qualität ist. Reinigen Sie die CD mit einem trockenen Tuch oder einem handelsüblichen CD-Reiniger. Sorgen Sie dafür, dass die CD eine Ordnerstruktur verwendet, die vom Gerät unterstützt wird: bis zu <b>300</b> Ordner (bis zu <b>8</b> Ordnerstufen einschließlich Root-Verzeichnis) und bis zu <b>300</b> Dateien. Stellen Sie sicher, dass die CD-R MP3-Dateien enthält. Das Gerät kann keine anderen Dateien auf CD-R abspielen.	<a href="#">Weitere Informationen &gt; CDs</a>
Die CD wird nicht ausgeworfen.	Halten Sie die <b>Auswurfaste</b> beim Einschalten des Gerätes gedrückt.	
Bei der Verwendung des Radios kommt es zu Störgeräuschen.	Stellen Sie sicher, dass die Antenne richtig angeschlossen ist. Ändern Sie die Position oder Ausrichtung der Antennen. Verwenden Sie eine FM-Außenantenne. Bewegen Sie die AM-Rahmenantenne weg vom Gerät. Bewegen Sie den Antennen weg von anderen Kabeln.	<a href="#">Schnelles Einrichten / Anschlussdiagramm</a>



Problem	Lösung	Siehe:
Das Audiosignal von meinem Bluetooth-Gerät wird nicht über das Gerät wiedergegeben.	<p>Stellen Sie sicher, dass eine ordnungsgemäße Verbindung zu Ihrem Bluetooth-Gerät hergestellt wurde.</p> <p>Achten Sie darauf, dass die Bluetooth-Antenne ordnungsgemäß mit dem Anschluss auf der Rückseite verbunden ist.</p> <p>Verbessern Sie den Bluetooth-Signalempfang, indem Sie Ihr Bluetooth-Gerät näher an das Gerät bringen. Achten Sie darauf, dass keine Hindernisse (Wände, Möbel etc.) die direkte Sichtlinie zwischen dem Bluetooth-Gerät und dem Gerät beeinträchtigen.</p>	<p><a href="#">Schnelles Einrichten / Anschlussdiagramm</a></p> <p>und</p> <p><a href="#">Betrieb &gt; Audiowiedergabe von einem Bluetooth-Gerät</a></p>
Der Anschluss meines Bluetooth-Geräts an das Gerät erfordert einen PIN.	Geben Sie <b>0000</b> als PIN ein. (Einige ältere Bluetooth-Geräte können Sie auffordern, einen PIN einzugeben.)	<a href="#">Betrieb &gt; Audiowiedergabe von einem Bluetooth-Gerät</a>
Obwohl ein USB-Gerät angeschlossen oder eine SD-Karte eingelegt ist, erscheint <b>No Device</b> .	<p>Trennen und verbinden Sie das USB-Gerät erneut bzw. entnehmen Sie die SD-Karte und stecken Sie sie erneut ein, um sicherzustellen, dass sie richtig eingesteckt ist.</p> <p>Achten Sie darauf, dass das USB-Gerät der Massenspeicher-Klasse angehört oder mit dem MTP kompatibel ist.</p> <p>Sorgen Sie dafür, dass das USB-Gerät oder die SD-Karte mit einem <b>FAT16</b> oder <b>FAT32</b>-Dateisystem formatiert wurde.</p> <p>Verwenden Sie keinen USB-Hub, USB-Verlängerungskabel oder SD-Kartenleser.</p> <p>Das Gerät versorgt USB-Geräte nicht mit Strom. Wenn Ihr USB-Gerät eine Stromquelle benötigt, schließen Sie es an eine an.</p> <p>Nicht alle USB-Geräte oder SD-Karten werden funktionieren; manche werden nicht erkannt.</p>	<a href="#">Weitere Informationen &gt; USB-Geräte / SD-Karten</a>
Dateien auf einem USB-Gerät oder einer SD-Karte werden nicht angezeigt.	<p>Stellen Sie sicher, dass es sich bei den Dateien um ein unterstütztes Dateiformat handelt. Dateien, die von diesem Gerät nicht unterstützt werden, werden nicht angezeigt.</p> <p>Stellen Sie sicher, dass das USB-Gerät oder die SD-Karte eine Ordnerstruktur verwendet, die vom Gerät unterstützt wird: bis zu <b>999</b> Ordner (bis zu <b>8</b> Ordner Ebenen einschließlich Root-Verzeichnis) und bis zu <b>999</b> Dateien.</p> <p>Wenn Ihr USB-Gerät oder Ihre SD-Karte partitioniert ist, stellen Sie sicher, dass sich die Dateien in der ersten Partition befinden. Das Gerät wird keine anderen Partitionen anzeigen.</p>	<a href="#">Weitere Informationen &gt; USB-Geräte / SD-Karten</a>
Dateien auf einem USB-Gerät oder einer SD-Karte können nicht wiedergegeben werden.	<p>Stellen Sie sicher, dass es sich bei den Dateien um ein unterstütztes Dateiformat handelt. Dateien, die von diesem Gerät nicht unterstützt werden, werden nicht angezeigt.</p> <p>Stellen Sie sicher, dass die Dateien nicht urheberrechtlich geschützt sind. Das Gerät kann urheberrechtlich geschützte Dateien nicht abspielen.</p>	<a href="#">Weitere Informationen &gt; USB-Geräte / SD-Karten</a>
Die Dateinamen werden nicht richtig angezeigt.	Stellen Sie sicher, dass die Dateien nur unterstützte Zeichen verwenden. Zeichen, die nicht unterstützt werden, werden mit einem "." ersetzt.	<a href="#">Weitere Informationen &gt; USB-Geräte / SD-Karten</a>

## Appendix (English)

### Technical Specifications

Digital Audio System	
<b>System</b>	Media player with tuner
<b>Compatible Media</b>	CD, USB device (mass storage class), SD/SDHC
<b>Supported Device Formats, File Systems</b>	<b>CD:</b> CD-DA, CD-ROM (ISO9660) <b>USB:</b> FAT16, FAT32 <b>SD/SDHC:</b> FAT16, FAT32
<b>Bluetooth Specification</b>	<b>Version:</b> 3.0 <b>Output Class:</b> Class 2 <b>Supported Codec:</b> SBC, MP3, AAC, aptX <b>Supported Profile:</b> A2DP; AVDTP 1.0, AVCTP 1.3, AVRCP 1.0, SSP
<b>Supported File Formats</b>	<b>MP3:</b> (in CD, USB, or SD Mode) <b>Sample rate:</b> 44.1 kHz <b>Bit rate:</b> 32 kbps to 320 kbps and VBR <b>Format:</b> MPEG1 Audio Layer 3 <b>File extension:</b> .mp3
	<b>AAC:</b> (in USB or SD Mode) <b>Sample rate:</b> 44.1 kHz <b>Bit rate:</b> 32 kbps to 320 kbps and VBR <b>Format:</b> Advanced Audio Codec <b>File extension:</b> .m4a
	<b>WAV:</b> (in USB or SD Mode) <b>Sample rate:</b> 44.1 kHz <b>Bit rate:</b> 16 bit <b>Format:</b> Linear PCM <b>File extension:</b> .wav
<b>Number of Channels</b>	2 (stereo), 1 (mono)
<b>Audio Frequency Range</b>	20 Hz – 20 kHz ( $\pm 1.0$ dB)
<b>Signal-to-Noise Ratio</b>	> 95 dB (A-weighted)
<b>Total Harmonic Distortion</b>	< 0.01%
<b>Dynamic Range</b>	> 85 dB
<b>Channel Separation</b>	> 80 dB
Tuner Section	
<b>Receiving Range</b>	<b>North America, South America:</b> <b>FM:</b> 87.50 MHz – 107.90 MHz <b>AM:</b> 20 kHz – 1710 KHz
	<b>Europe and Asia Pacific Region:</b> <b>FM:</b> 87.50 MHz – 108.00 MHz <b>AM:</b> 522 kHz – 1611 KHz
	<b>Japan:</b> <b>FM:</b> 76.00 MHz – 90.00 MHz <b>AM:</b> 522 kHz – 1629 KHz



<b>Tuner Section (continued)</b>	
<b>Usable Sensitivity</b>	<b>FM:</b> 30 dBuV/m <b>AM:</b> 60 dBuV/m
<b>Channel Separation</b>	20 dB (1 kHz)
<b>Signal-to-Noise Ratio</b>	<b>FM:</b> > 40 dB <b>AM:</b> > 30 dB
<b>Total Harmonic Distortion+Noise</b>	3.0%
<b>Outputs</b>	
<b>Analog Out L/R</b>	<b>Type:</b> RCA terminal <b>Load impedance:</b> > 10 kΩ <b>Output level:</b> 2 Vrms / at 10 kΩ load
<b>Inputs</b>	
<b>Aux In</b>	<b>Type:</b> 1/8" (3.5mm) TRS terminal <b>Input impedance:</b> > 10 kΩ <b>Maximum input level:</b> 1 Vrms <b>Maximum output level:</b> 3 Vrms
<b>Other / General</b>	
<b>File/Folder Limits</b>	<b>Storage capacity:</b> up to 2 TB <b>File size:</b> up to 2 GB <b>File name length:</b> up to 255 characters <b>Number of files:</b> up to 999 (for 1 folder) <b>Number of folders:</b> up to 999 folders (including the root directory) <b>Number of folder levels:</b> up to 8 (including the root directory) <b>Folder name length:</b> up to 255 characters
<b>Power</b>	<b>USA and Canada:</b> 120 V AC, 60 Hz <b>Europe and Asia Pacific Region:</b> 230 V AC, 50/60 Hz <b>Japan:</b> 100 V AC, 50/60 Hz <b>Power consumption:</b> 30 W
<b>Environmental Conditions</b>	<b>Operating temperature:</b> 41 – 95 °F (5 – 35 °C) <b>Operating humidity:</b> 25 – 85%, no condensation
<b>Dimensions</b> (width x depth x height)	19.00" x 13.66 x 1.73" / 483 mm x 347 mm x 44 mm (with rack ears) 17.09" x 13.66 x 1.73" / 434 mm x 347 mm x 44 mm (without rack ears)
<b>Weight</b>	7.94 lbs. / 3.6 kg

## Dimensions

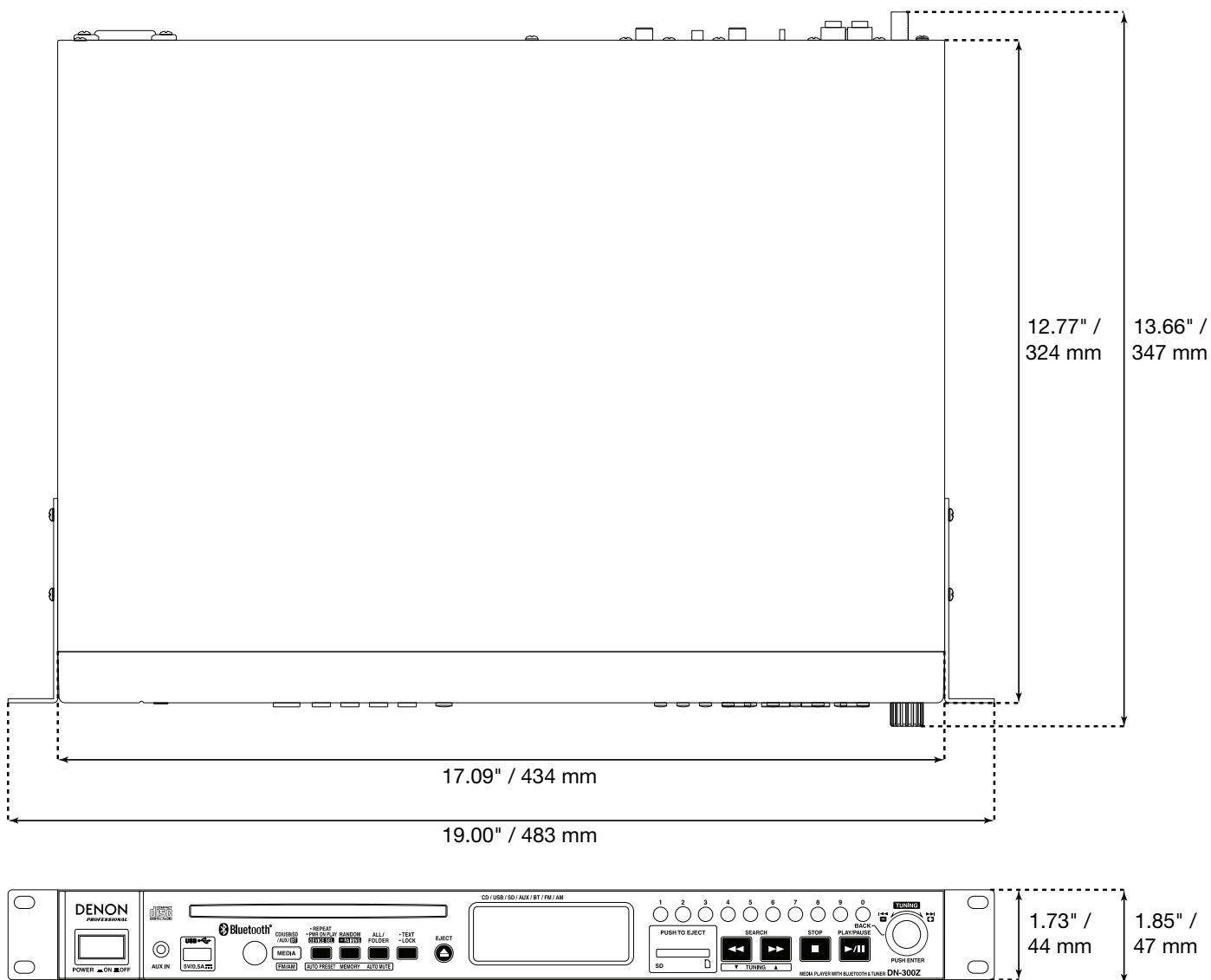

## Trademarks and Licenses

Denon Professional is a trademark of inMusic Brands, Inc., registered in the U.S. and other countries.

SD and SDHC are trademarks or registered trademarks of SD-3C, LLC in the United States, other countries or both.

The *Bluetooth* word mark and logos are owned by the Bluetooth SIG, Inc.

All other product or company names are trademarks or registered trademarks of their respective owners.

[denonpro.com](http://denonpro.com)